

جزئیات کفسازی
1a_01
A3-01

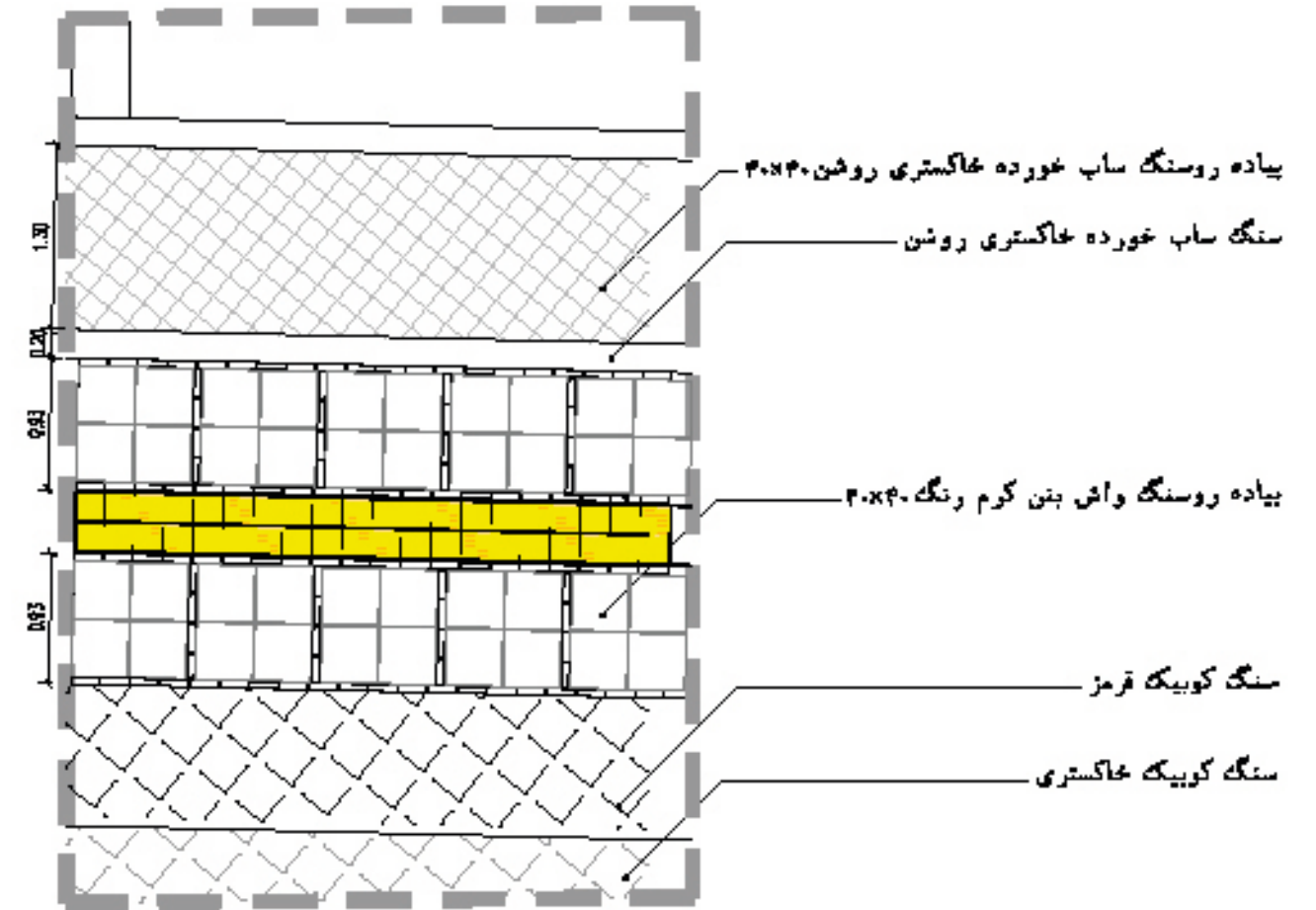

جزئیات کفسازی
1a_03
A3-01

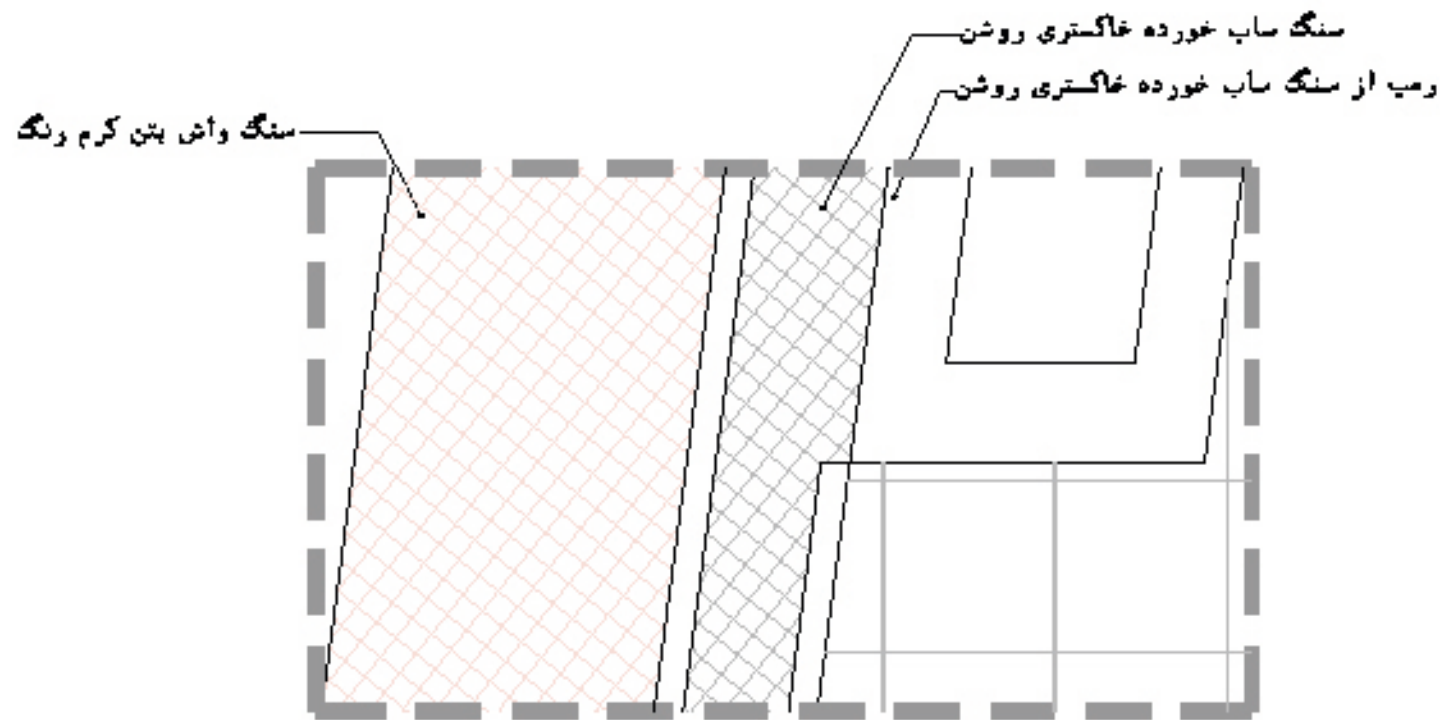

جزئیات کفسازی
1a_02
A3-01

	تاریخ		مقیاس 1:50	امین سادات مریم کتبی مرچ مریم کتبی مرچ علیه چغری امین سادات	مهندس طراحی طراحی ترسیم تأسیسات تصویب	عنوان نقشه شماره پرونده شماره شماره	رتبه 	شماره 	کارفرما شهرداری رشتگان	مشاور مهندس سادات کتبی و همکاران شهرداری رشتگان	عنوان پروژه پردیس مهمان
	شماره نقشه A3-01			امین سادات مریم کتبی مرچ مریم کتبی مرچ علیه چغری امین سادات	مهندس طراحی طراحی ترسیم تأسیسات تصویب	عنوان نقشه شماره پرونده شماره شماره	رتبه 	شماره 	کارفرما شهرداری رشتگان	مشاور مهندس سادات کتبی و همکاران شهرداری رشتگان	عنوان پروژه پردیس مهمان

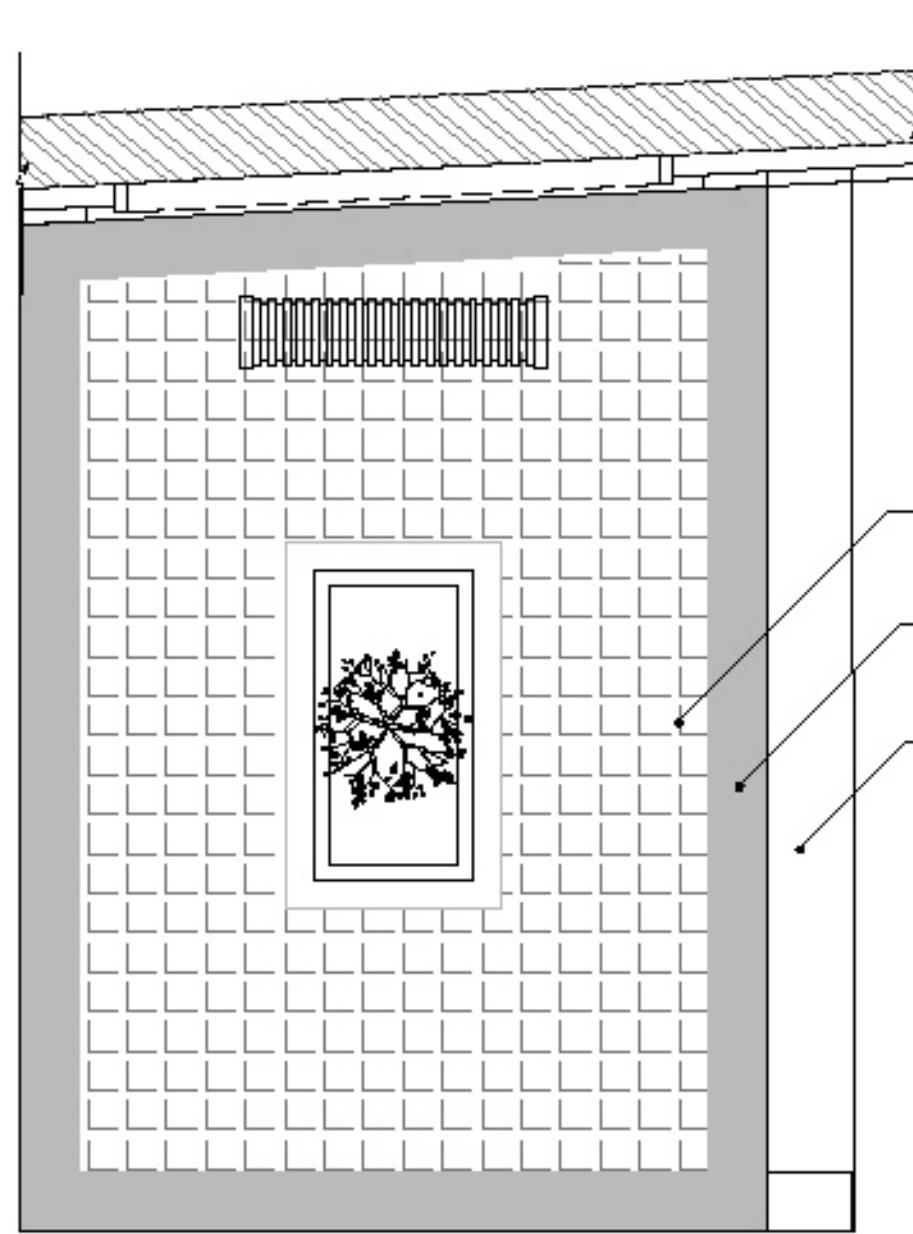

آجر زرد ۲۰۰x۲۰۰
 سنگ ساب خورده خاکستری تیره
 پله از سنگ ساب خورده خاکستری روشن

جزئیات کفسازی



	DATE	تاریخ		مقیاس 1:50	AMIN MANSOURI آمین منسوری ARCHITECT معمار	MAJID MANSOURI مجید منسوری ARCHITECT معمار	PLAN NO عنوان نقشه	PROJECT NO شماره پروژه	SHEET NO شماره برگه	TOTAL SHEETS کل برگه ها	CLIENT کارفرما شهرداری رشتگان	CONSULTANT مشاور مهندسین مشاوران و مهندسان شهرداری رشتگان	PROJECT NAME عنوان پروژه پردیس مین
	1397/07/14 شماره نقشه A3-02	AMIN MANSOURI آمین منسوری ARCHITECT معمار			MAJID MANSOURI مجید منسوری ARCHITECT معمار	PLAN NO عنوان نقشه	PROJECT NO شماره پروژه	SHEET NO شماره برگه	CLIENT کارفرما شهرداری رشتگان	CONSULTANT مشاور مهندسین مشاوران و مهندسان شهرداری رشتگان	PROJECT NAME عنوان پروژه پردیس مین		

1 2 3 4 5 6 7 8 9 10 11 12 13 14 15 16 17 18

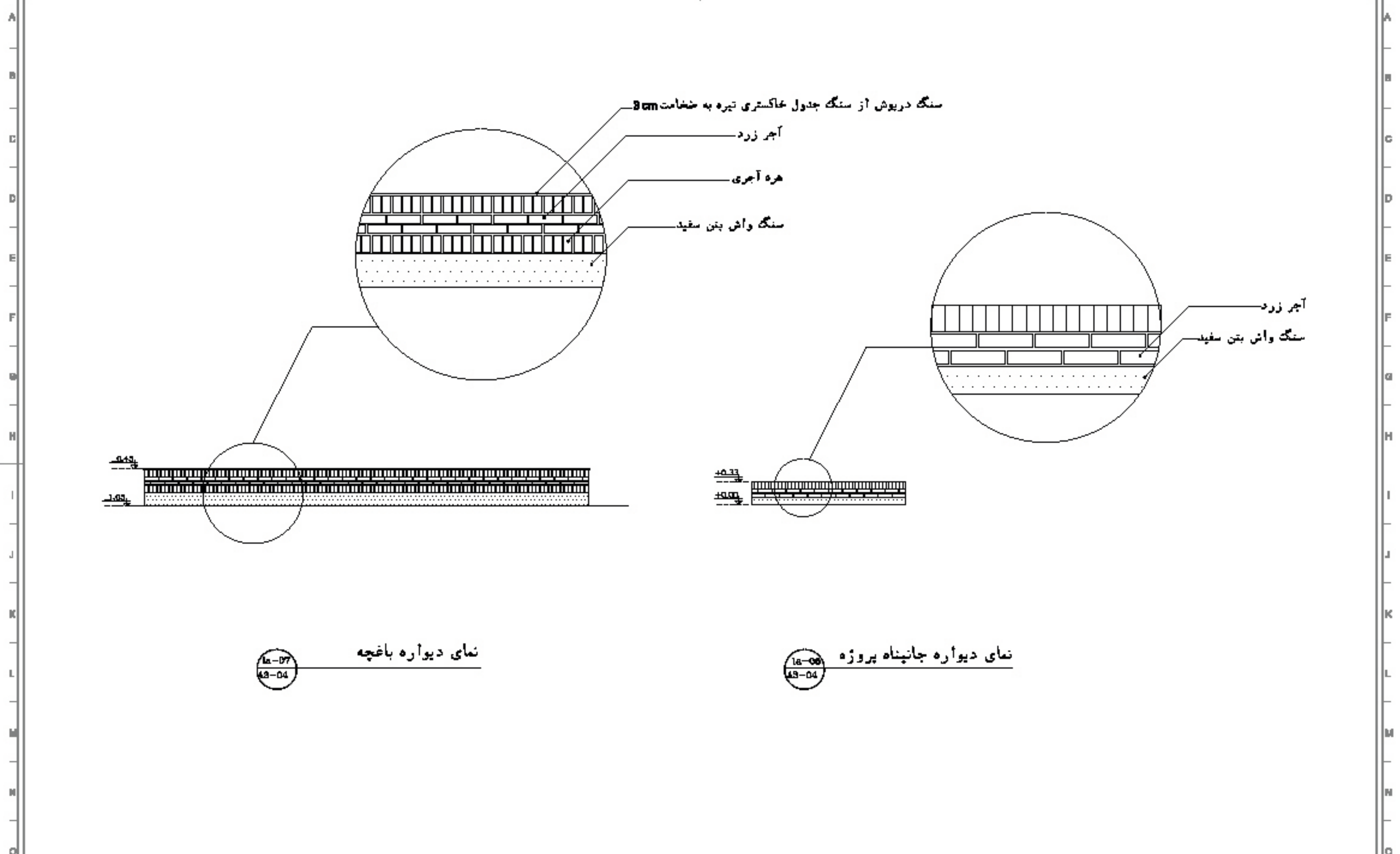

سنگ درپوش از سنگ جدول خاکستری تیره به ضخامت 9cm

آجر زرد

هره آجری

سنگ واش بتن سفید

آجر زرد

سنگ واش بتن سفید

1a-07
A3-04
نمای دیواره باغچه

1b-08
A3-04
نمای دیواره جانپناه پروژه

	DATE	تاریخ		مقیاس 1:50	امین صداقت مدیر طراحی DRAMAN	عنوان نقشه عنوان نقشه	انتخاب 1 2 3 4	کارفرما شهرداری رشتگان	مشاور مهندس مشاوران مهندسی و معماری شهرداری رشتگان	عنوان پروژه پردیس مهن
	1397/07/01 شماره نقشه A3-04	امین صداقت مهندس نقشه DRAMAN			شماره پروژه شماره نقشه شماره نقشه	CLIENT شهرداری رشتگان		PROJECT پردیس مهن		

1 2 3 4 5 6 7 8 9 10 11 12 13 14 15 16 17 18

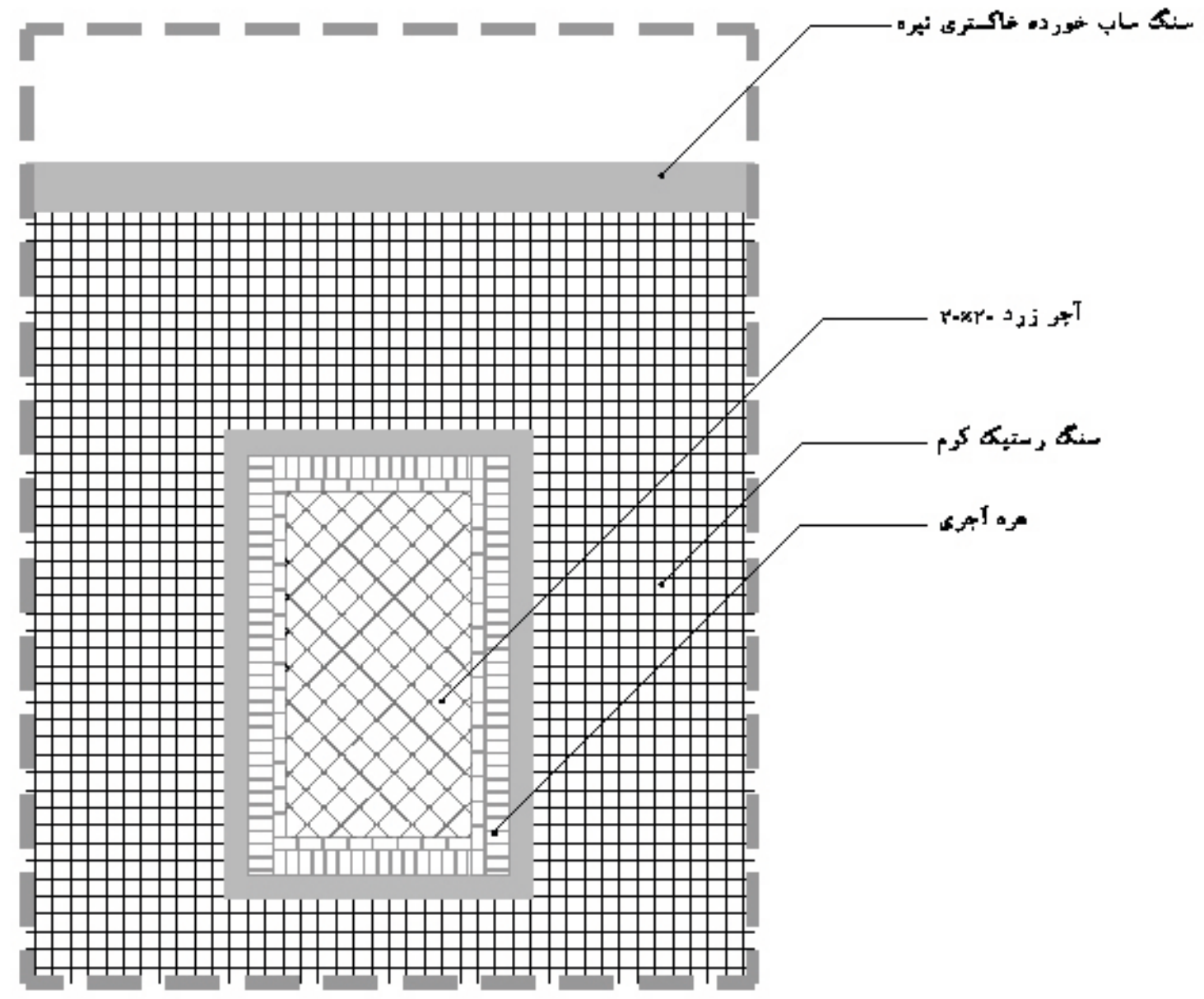

جزئیات کفسازی



	DATE	تاریخ		مقیاس 1:50	امین مدالت مریم گلشنی مرچ مریم گلشنی مرچ علیہ چغری امین مدالت	مهندس طراحی طراحی ترسیم تاسیسات تصویب	عنوان نقشه جزئیات کفسازی	شماره پروژه 1111111111	شماره 1111111111	نیازها 1 2 3 4	کارفرما شهرداری رشتگان	مشاور مهندس مشاوران و مهندسان شهرداری رشتگان	عنوان پروژه پردیس مهمان
	شماره نقشه A3-05	امین مدالت مریم گلشنی مرچ مریم گلشنی مرچ علیہ چغری امین مدالت			مهندس طراحی طراحی ترسیم تاسیسات تصویب	عنوان نقشه جزئیات کفسازی	شماره پروژه 1111111111	شماره 1111111111	نیازها 1 2 3 4	کارفرما شهرداری رشتگان	مشاور مهندس مشاوران و مهندسان شهرداری رشتگان	عنوان پروژه پردیس مهمان	

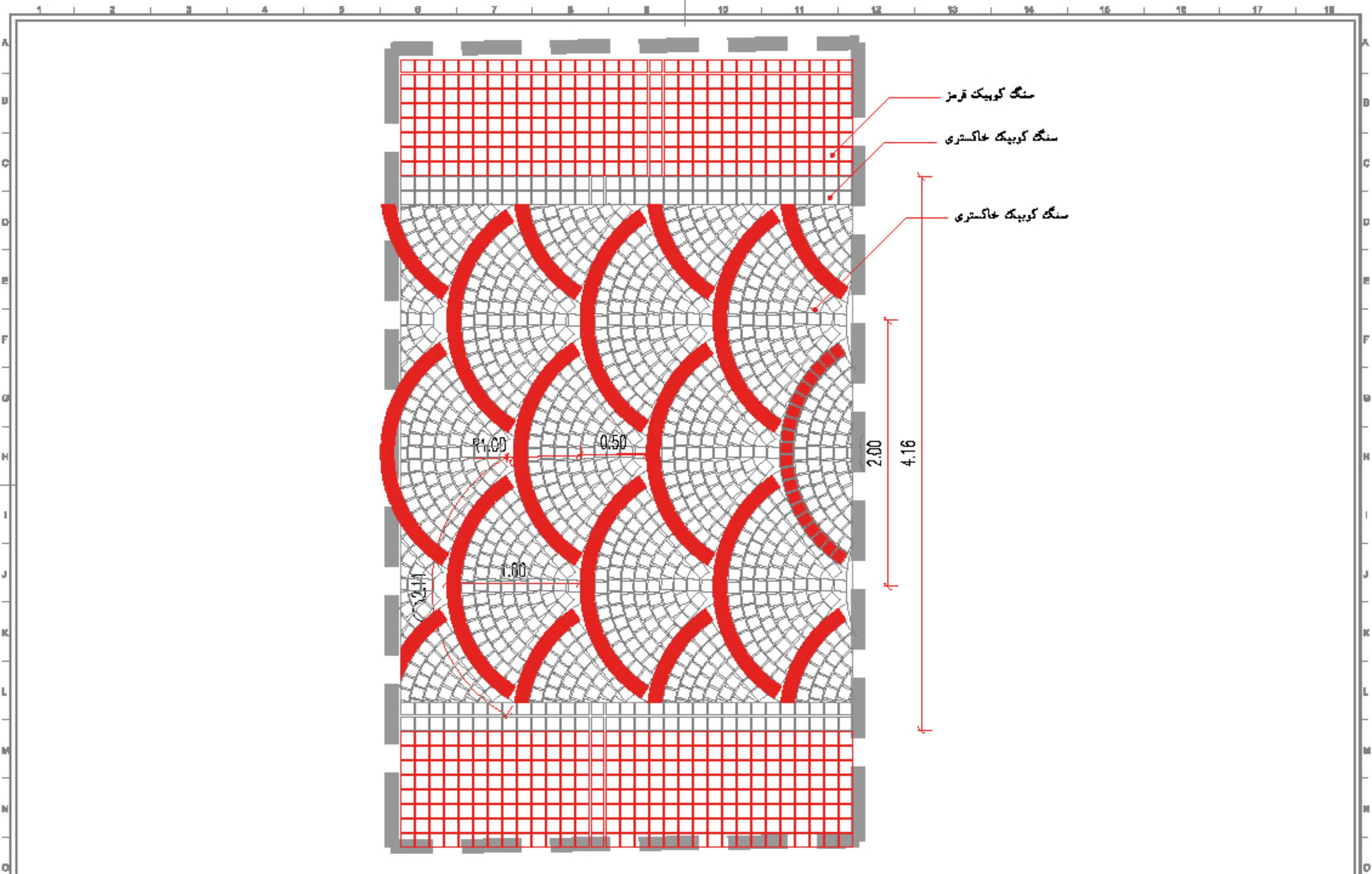

سنگ کوبیک قرمز

سنگ کوبیک خاکستری

سنگ کوبیک خاکستری

2.00

4.16

0.50

1.00

	تاریخ	مقیاس	مشاور	مهندس	FLAME	شماره نقشه	جزئیات کفسازی 18-10 83-07	شماره	کارتها	Client	شماره پروژه
	1397	1:25	آمین صداقت	مهندس طراحی	شماره پروژه	مشاور		18-10	83-07	شهرداری وستانهان	شهرداری وستانهان

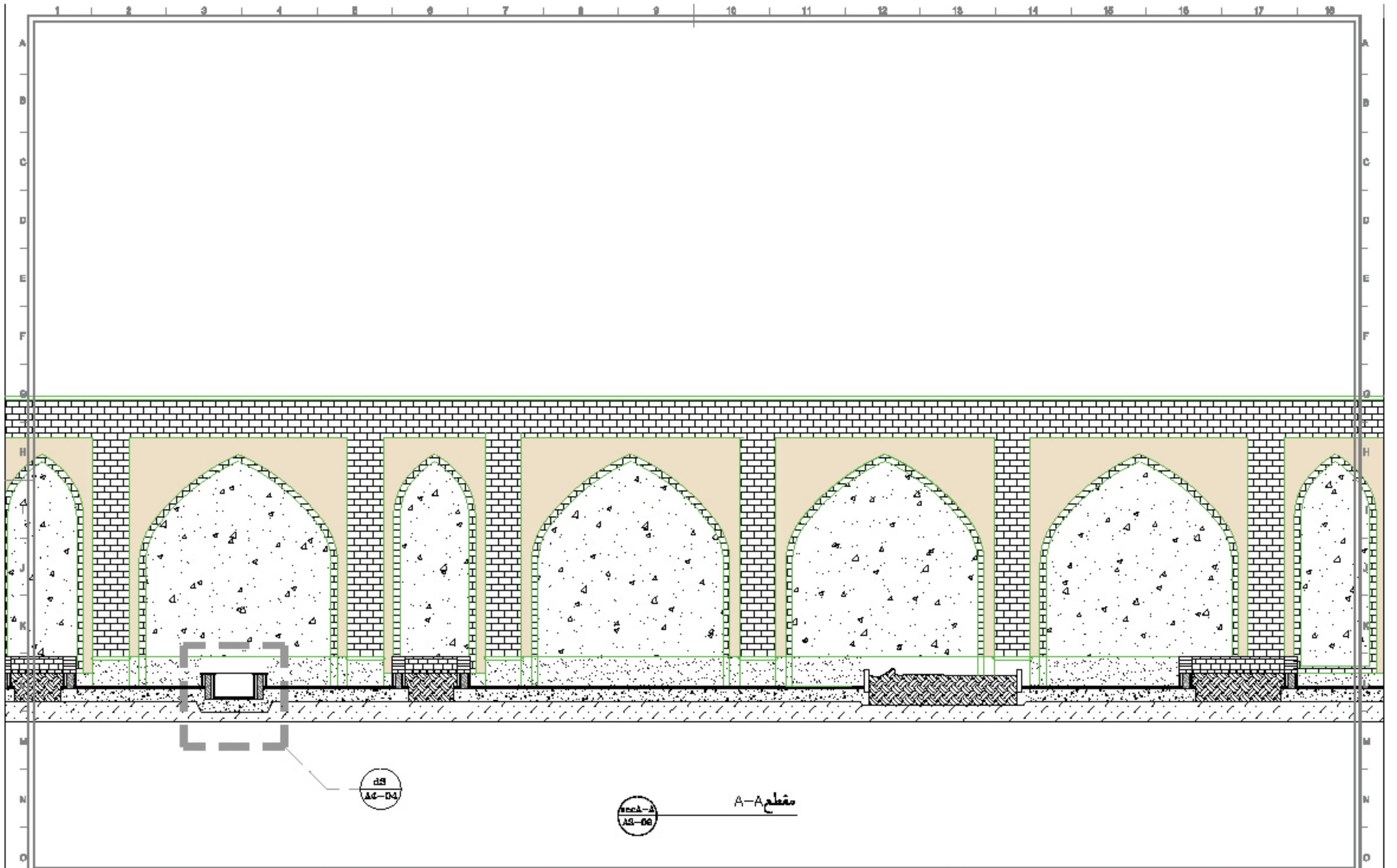

مقطع A-A
 14-06

dS
 14-04

	تاریخ		مقیاس 1:50	آیین حدائق مریم قلیچلی حرج مریم قلیچلی حرج ملیه جشرلی آیین حدائق	مدور طراحی DONGULAY ترسیم DONGULAY تاسیسات DONGULAY تصویب DONGULAY	PLAN 010 مقیاس نقشه شلر-وردنه PLAN 010 مقیاس نقشه	اجنما 1 2 3 4	CL 007 کارفرما شهرداری ولنجان	مشاور Civilizat مکتب علمی مکتبه آئی و سرانی شهرداری ولنجان	عنوان پروژه PROJECT 010 پردیس مسکن
	شماره نقشه A3-08			آیین حدائق مریم قلیچلی حرج مریم قلیچلی حرج ملیه جشرلی آیین حدائق	مدور طراحی DONGULAY ترسیم DONGULAY تاسیسات DONGULAY تصویب DONGULAY	شلر-وردنه PLAN 010 مقیاس نقشه	اجنما 1 2 3 4	کارفرما شهرداری ولنجان	مشاور Civilizat مکتب علمی مکتبه آئی و سرانی شهرداری ولنجان	عنوان پروژه PROJECT 010 پردیس مسکن

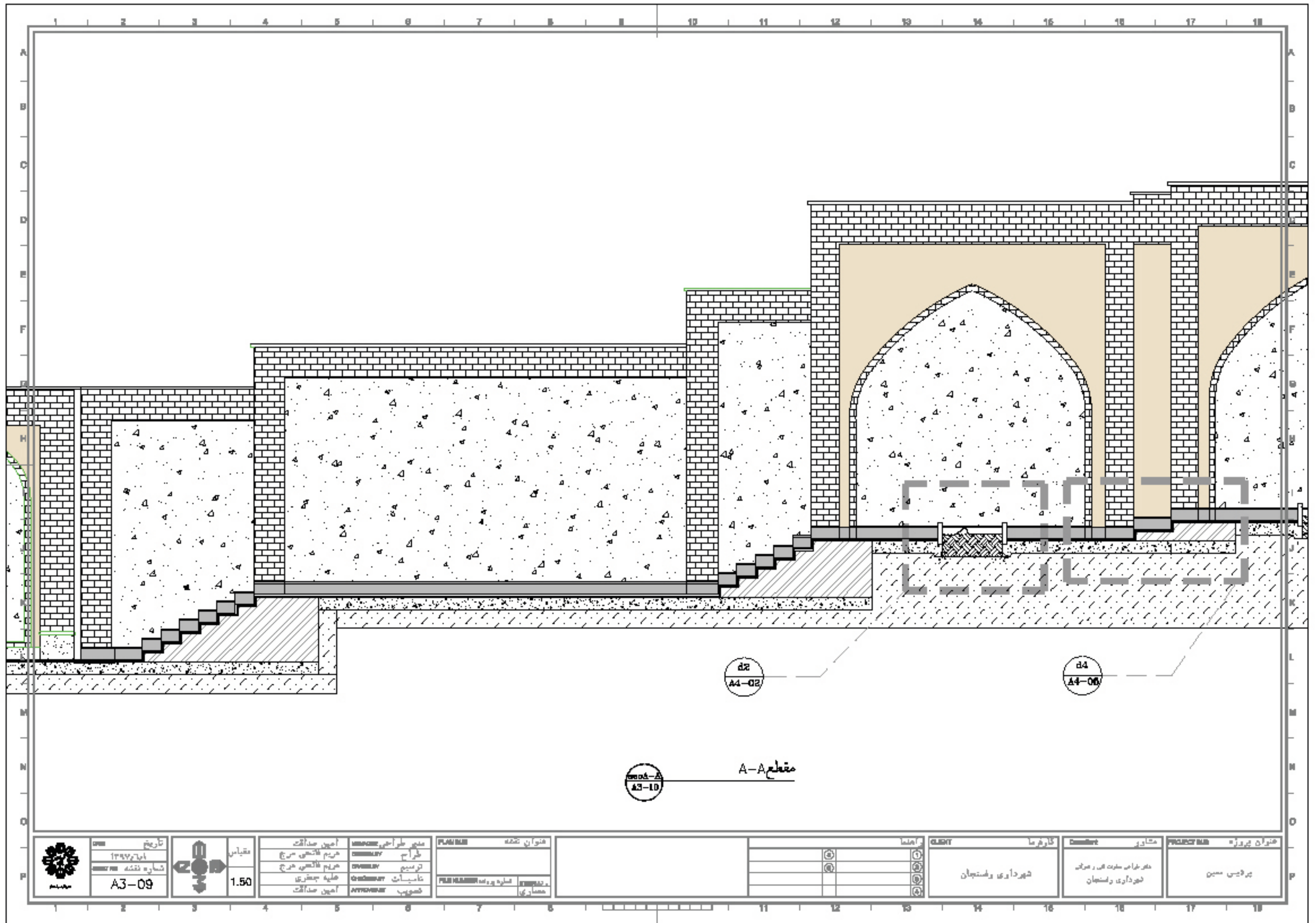

d2
A4-02

d4
A4-06

A-10

مقطع A-A



تاریخ: ۱۳۹۷/۶/۱۴
شماره نقشه: A3-09

مقیاس: 1:50

مهندس مشاور: امین صداقت	مهندس طراح: امین صداقت
مهندس ناظر: مریم قانعی مرچ	مهندس ناظر: مریم قانعی مرچ
مهندس سازه: علیہ چتری	مهندس سازه: امین صداقت

PLANING	فنون نقشه
PROJEKTSYON	شماره ورودی
MEKANSAT	معماری

اسم	①
تاریخ	②
محل	③
معماری	④

CLIENT	کارفرما
مشاور	مشاور
PROJEKTSYON	معماری

شهرداری وستانجان

شهرداری وستانجان

پروژه: پردیس سینما

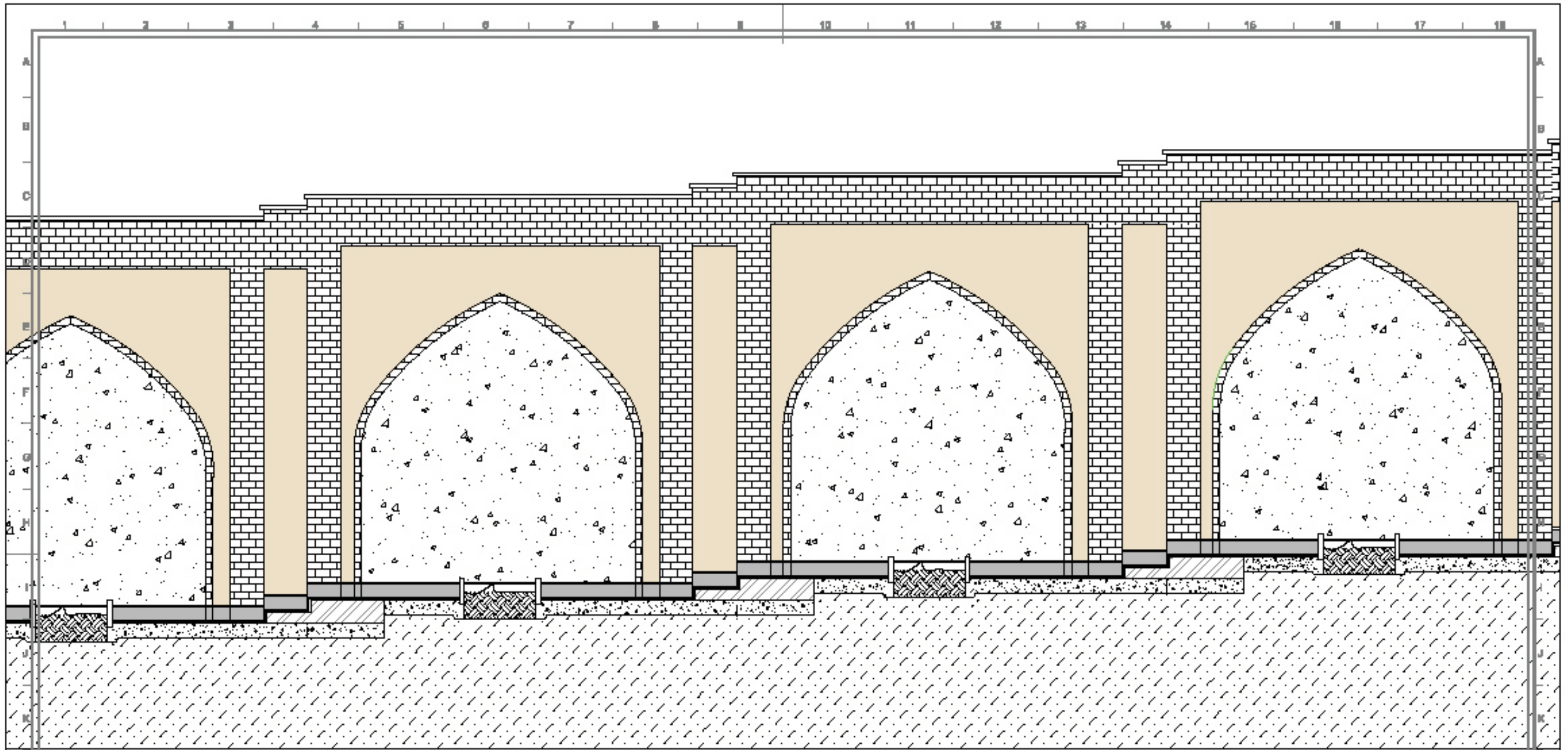

متقاطع A-A
 A3-11



تاریخ: ۱۳۹۷
 شماره نقشه: A3-10

مقیاس: 1:50

مشاور: امین صداقت
 سرمد فاتحی مرچ
 طراحی: امین صداقت
 ترسیم: امین صداقت
 تأسیسات: امین صداقت
 تصویر: امین صداقت

مدير پروژه: امین صداقت
 طراحی: امین صداقت
 ترسیم: امین صداقت
 تأسیسات: امین صداقت
 تصویر: امین صداقت

نام کارفرما: شهرداری وستانجان
 شماره پرونده: ۴۳-۱۱
 شماره نقشه: A3-10

ردیف	تاریخ	شرح
1		
2		
3		
4		

CLIENT: شهرداری وستانجان

کارفرما: شهرداری وستانجان
 مشاور: شهرداری وستانجان

مشارک: شهرداری وستانجان
 عنوان پروژه: پروژه ۳۳۳

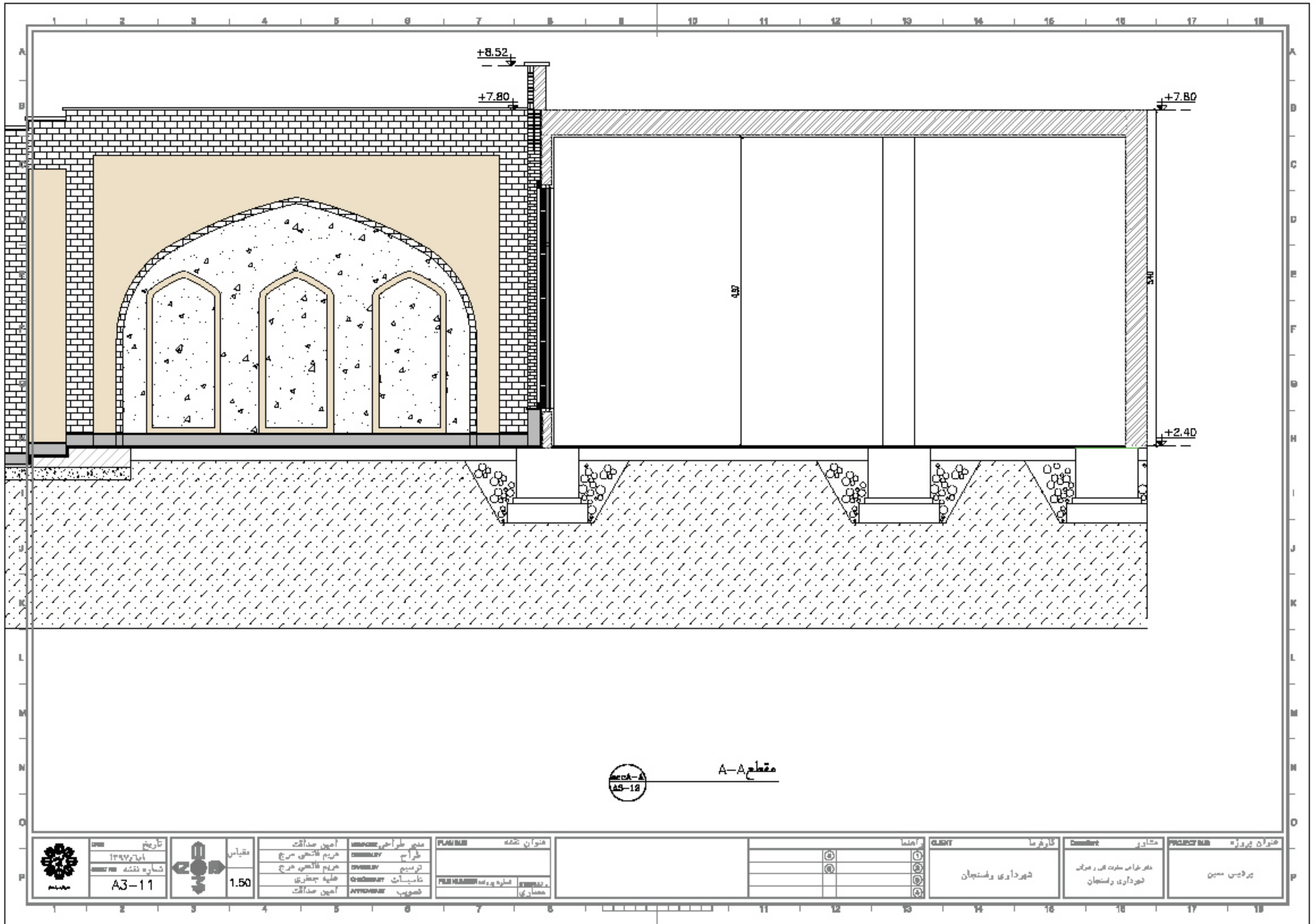

مقطع A-A
A3-12



تاریخ: ۱۳۹۷/۶/۱۳
شماره نقشه: A3-11

مقیاس: 1:50

مهندس طراح: امین صدقات	مهندس مترجم: امین صدقات
مهندس ناظر: مریم قاضی مرچ	مهندس مترجم: مریم قاضی مرچ
مهندس ناظر: علیہ جعفری	مهندس مترجم: امین صدقات

PLANING عنوان نقشه:
 شماره ورودی:
 شماره:
 معماری:

اسم:	①
تاریخ:	②
محل:	③
معماری:	④

CLIENT:	کارفرما:
شماره:	مشاور:
شماره:	مشاور:
شماره:	مشاور:

CLIENT: شهرداری وستانجان

مشاور: دفتر طراحی معماری و عمران
شهرداری وستانجان

PROJECT NAME: عنوان پروژه: پردیس سینما

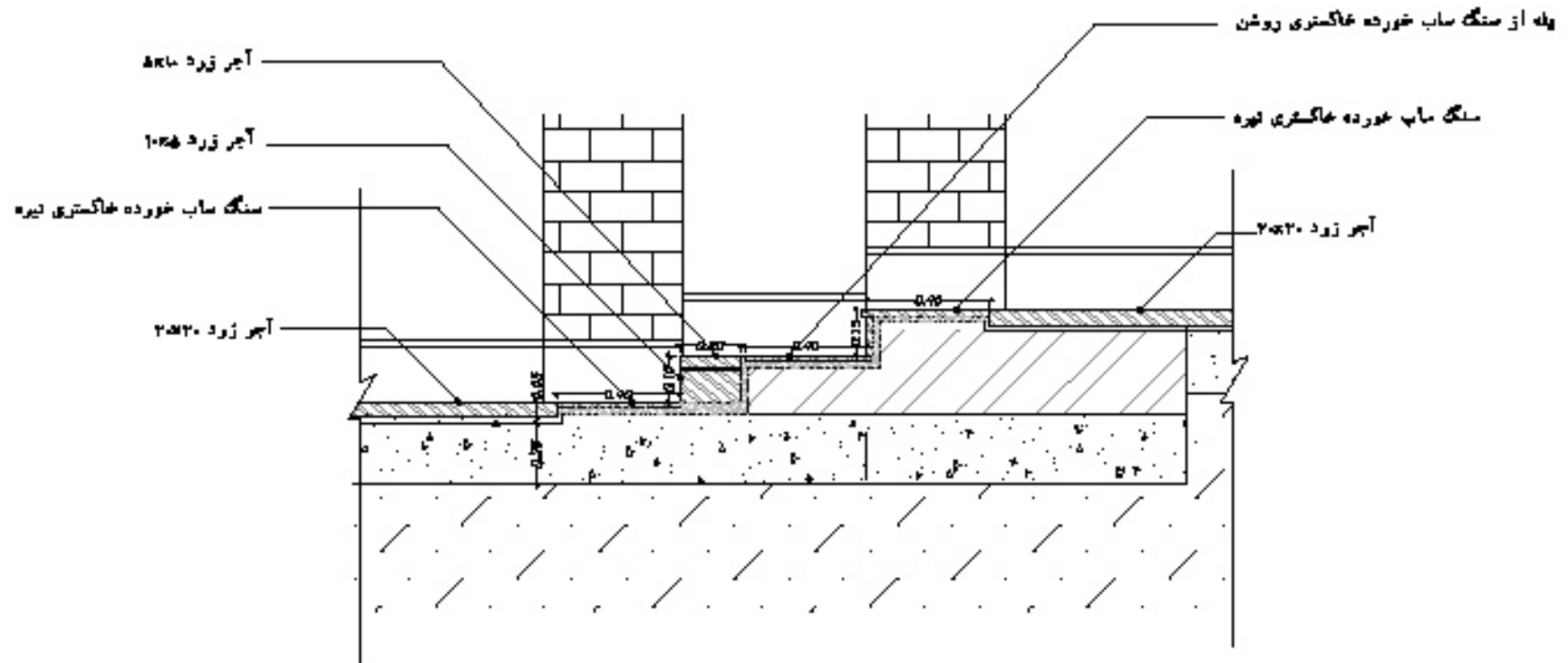

جزئیات اجرایی پله

detD4

	تاریخ: ۱۳۹۵/۰۵/۰۵ شماره نقشه: A4-05		عنوان: جزئیات اجرایی پله	مقیاس: ۱:۲۰	نام پیمانکار:	نام کارفرما:	نام پیمانکار:	نام کارفرما:	نام پیمانکار:	نام کارفرما:
	نام پیمانکار:		نام کارفرما:							

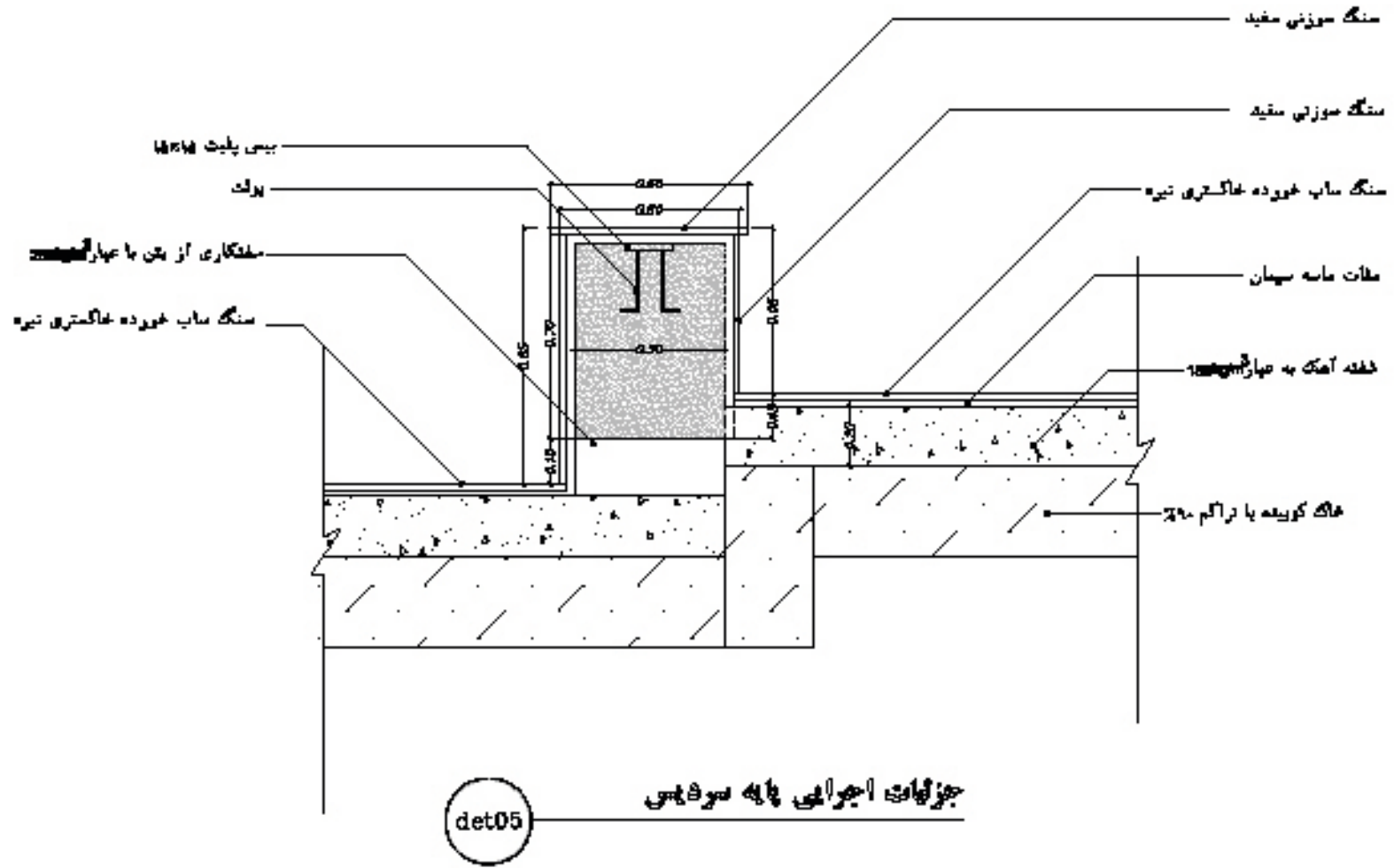

	تاریخ: ۱۳۹۴/۰۵/۲۵ شماره نقشه: A4-06		مقیاس: ۱/۲۰	نام پروژه: ... نام کارفرما: ... نام معمار: ...	نام پیمانکار: ... نام ناظر: ...	نام کارگاه: ... نام پیمانکار: ...	نام کارگاه: ... نام پیمانکار: ...	نام کارگاه: ... نام پیمانکار: ...	نام کارگاه: ... نام پیمانکار: ...
	نام کارگاه: ... نام پیمانکار: ...			نام کارگاه: ... نام پیمانکار: ...	نام کارگاه: ... نام پیمانکار: ...	نام کارگاه: ... نام پیمانکار: ...	نام کارگاه: ... نام پیمانکار: ...		

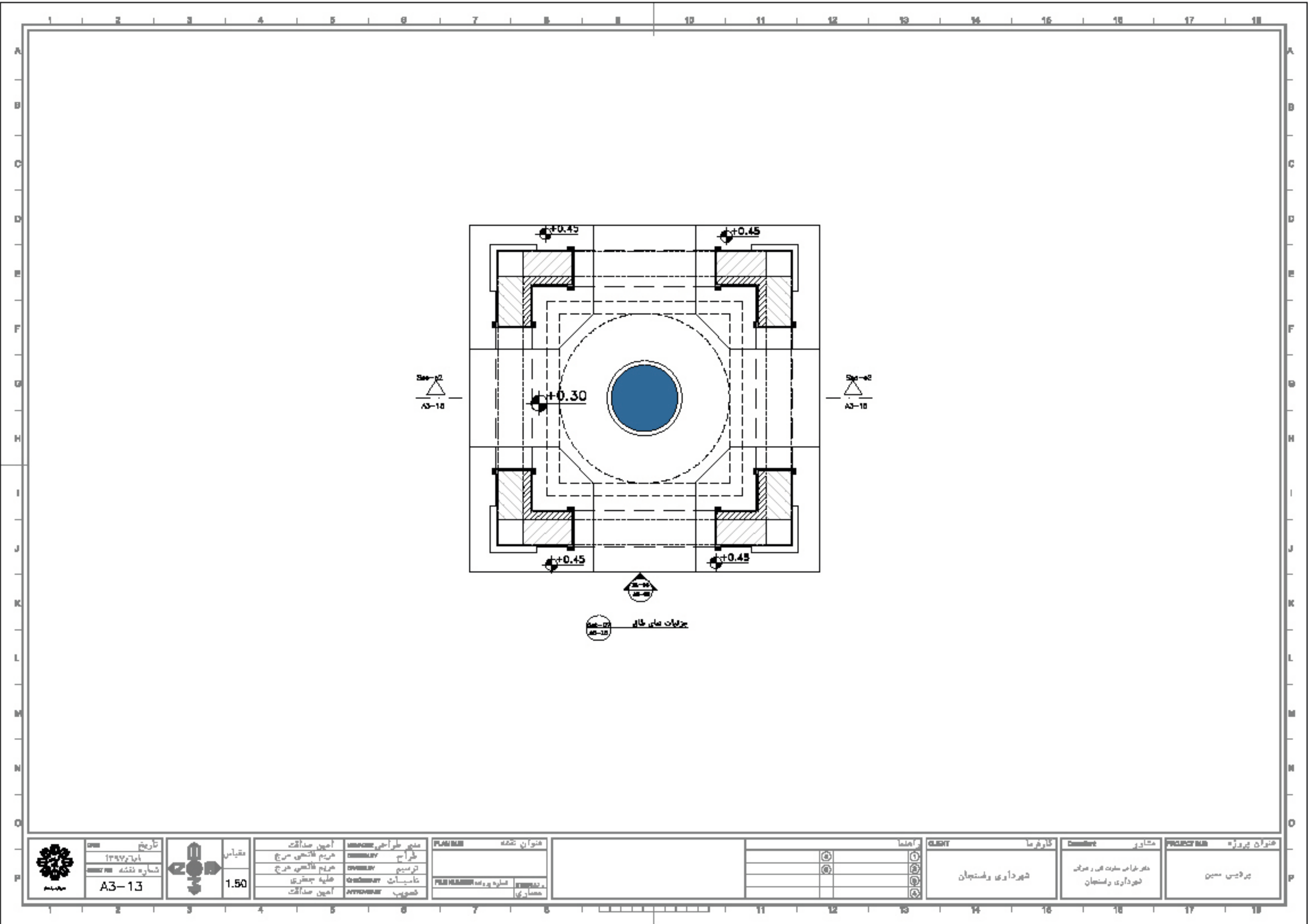

جهت های نما
 See-01
 A3-10

See-02
 A3-10

See-02
 A3-10



تاریخ
 ۱۳۹۷/۶
 شماره نقشه
A3-13

مقیاس
1:50

مشاور: امین صداقت
 مدیر طراحی: مریم فاطمی سرچ
 ترسیم: مریم فاطمی سرچ
 تأییدات: علییه جعفری
 شویب: امین صداقت

PLAN/02 عنوان نقشه
 شماره ورودی: PLAN/02
 شماره: ۰۰۰۰۰۰
 معماری

1	2	3	4
5	6	7	8
9	10	11	12
13	14	15	16
17	18	19	20

1	2	3	4
5	6	7	8
9	10	11	12
13	14	15	16
17	18	19	20

CLIENT
 شهرداری وستانجان

مشاور
 دفتر طراحی معماری و عمران
 شهرداری وستانجان

PROJECT NAME
 پروژه: پردیس سینما

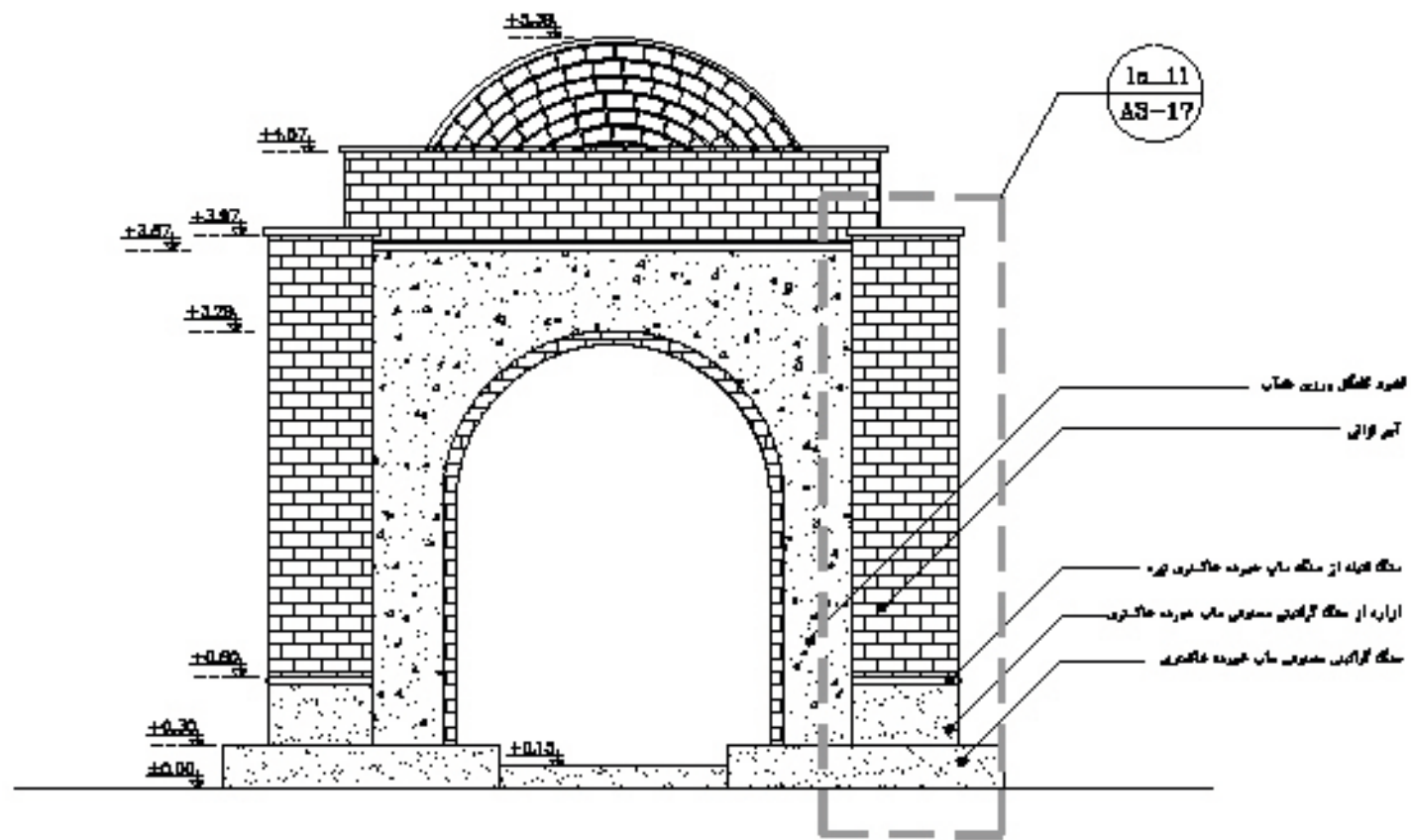

جزئیات نمای طاق: 04-04
AS-14

	تاریخ		مقیاس 1:50	مدیر طراحی: AMIR SADEGH طراحی: MRIM LADJANI ترسیم: SHARAF تأسیسات: SHARAF نصب: SHARAF	عنوان نقشه: PLAN 04 شماره پروژه: 04-04 شماره: AS-14	شماره: 04-04 تاریخ: 1397/06/14 شماره نقشه: AS-14	نام کارفرما: شهرداری و شهستان نام کارفرما: شهرداری و شهستان نام کارفرما: شهرداری و شهستان	نام کارفرما: شهرداری و شهستان نام کارفرما: شهرداری و شهستان نام کارفرما: شهرداری و شهستان	نام کارفرما: شهرداری و شهستان نام کارفرما: شهرداری و شهستان نام کارفرما: شهرداری و شهستان
	تاریخ: 1397/06/14 شماره نقشه: AS-14			نام کارفرما: شهرداری و شهستان نام کارفرما: شهرداری و شهستان نام کارفرما: شهرداری و شهستان	نام کارفرما: شهرداری و شهستان نام کارفرما: شهرداری و شهستان نام کارفرما: شهرداری و شهستان	نام کارفرما: شهرداری و شهستان نام کارفرما: شهرداری و شهستان نام کارفرما: شهرداری و شهستان			

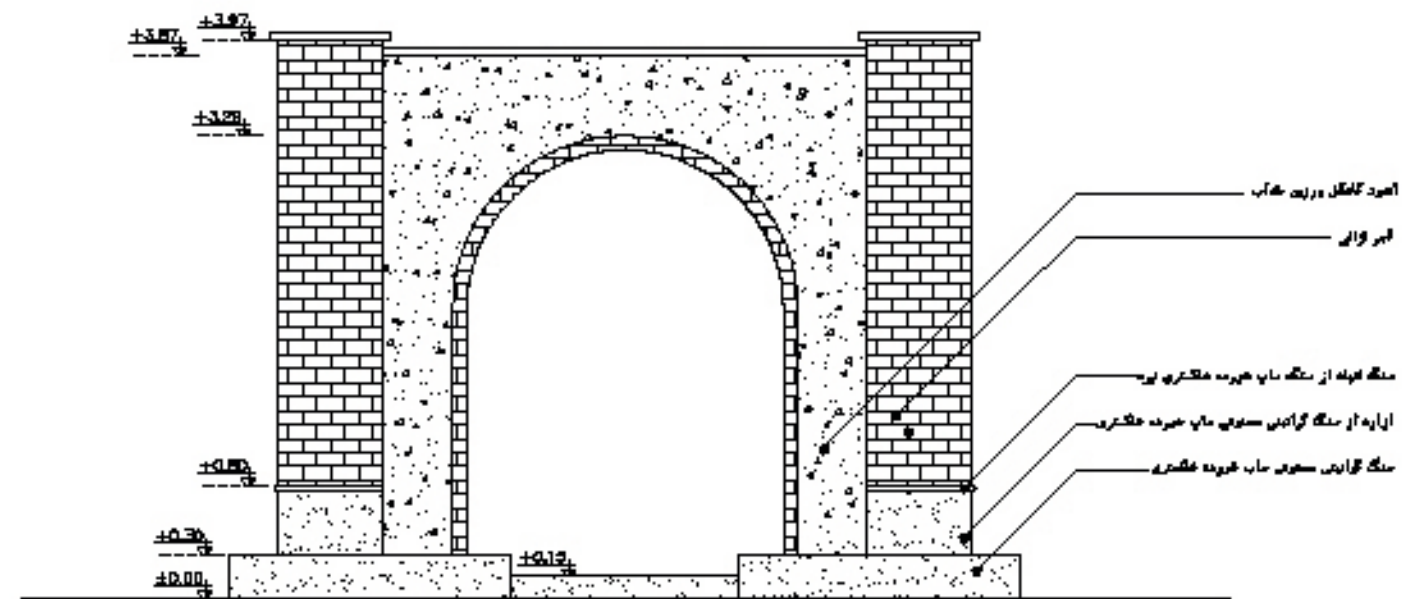

جزئیات نمای طاق EL-03
A3-16



تاریخ: ۱۳۹۷/۶/۱۳
شماره نقشه: A3-16

مقیاس: 1:50

مشاور: امین صداقت
مهندس طراحی: امین صداقت
مهندس ترسیم: امین صداقت
مهندس تاییدات: امین صداقت
مهندس مشور: امین صداقت

PLANING عنوان نقشه
شماره ورودی: PLANING
معماری

1	2	3	4	5	6	7	8	9	10	11	12	13	14	15	16	17	18
---	---	---	---	---	---	---	---	---	----	----	----	----	----	----	----	----	----

1	2	3	4	5	6	7	8	9	10	11	12	13	14	15	16	17	18
---	---	---	---	---	---	---	---	---	----	----	----	----	----	----	----	----	----

CLIENT شهرداری وستانجان

مشارف: دفتر طراحی معماری و عمران
شهرداری وستانجان

PROJCT MAN: پردیس حسین

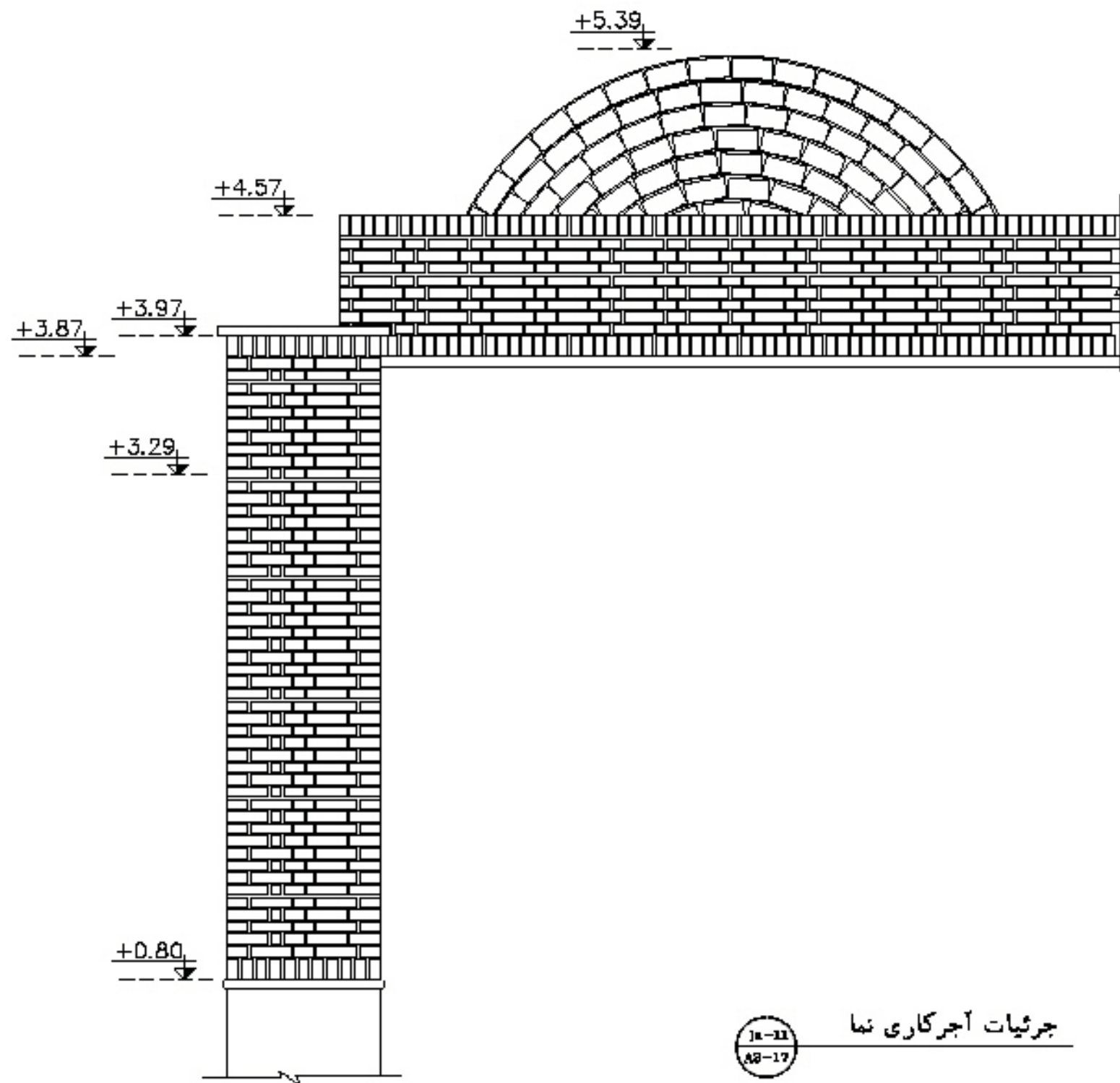

جرئیات اجرکاری نما
 18-11
 A3-17

	تاریخ		مقیاس 1:25	امین صداقت مریم لائحه سرچ مریم لائحه سرچ	مدیر طرح طراحی ترسیم	عنوان نقشه PLAN 18	شماره پروژه 18-11	شماره نقشه A3-17	نام کارفرما شهرداری و صنعتیان	نام کارفرما شهرداری و صنعتیان	نام پروژه نراس
	تاریخ 1397/05/16 شماره نقشه A3-17			امین صداقت مریم لائحه سرچ امین صداقت	مدیر طرح طراحی ترسیم تأسیسات مشور	شماره پروژه 18-11 شماره نقشه A3-17					

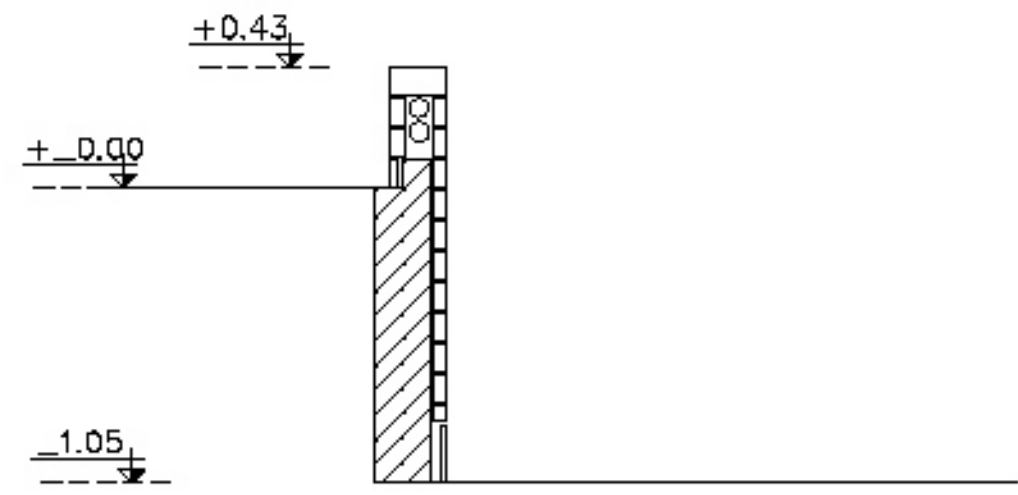

مقطع ۳
 (A3-18)
 (A3-1B)

 شرکت معماری و مهندسی	تاریخ	 مقیاس ۱/۷۵	مدیر پروژه	FLAME	عنوان نقشه شماره ورودی شماره معماری	شماره ۱ ۲ ۳ ۴	CLIENT	کارفرما	مشاور	PROJECT NAME	عنوان پروژه
	۱۳۹۷/۰۶/۱۶		مهندس	امین صداقت			مهندس	شماره نقشه	شماره نقشه	شماره نقشه	شماره نقشه
	A3-18		مهندس	مهندس			شهرداری و مهندسی	شهرداری و مهندسی	شهرداری و مهندسی	شهرداری و مهندسی	شهرداری و مهندسی

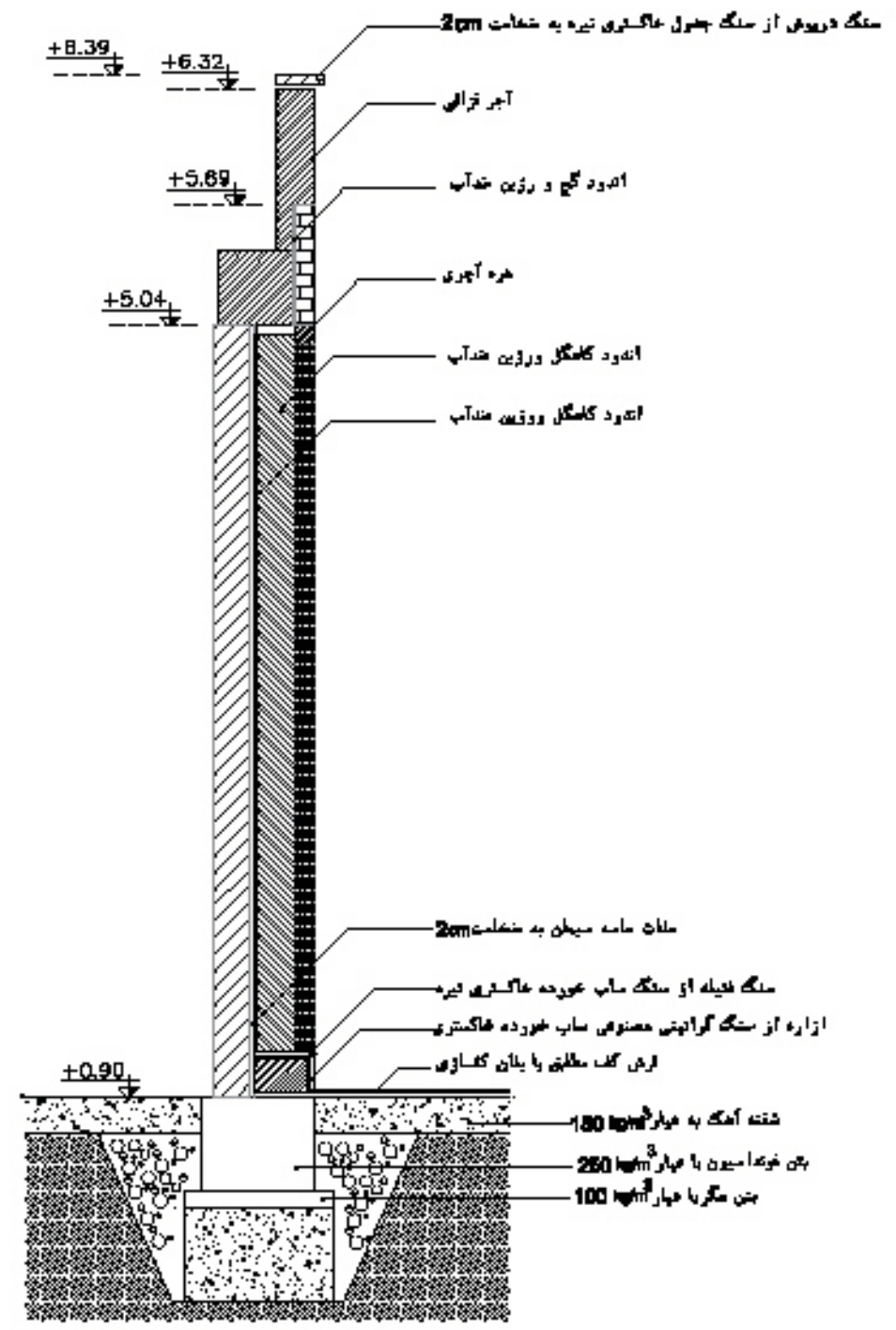

مقطع ۳
sec04
A2-01

	تاریخ		مقیاس ۱/۲۵	مدیر طراحی: AMIRKARIM طراحی: DEHGHAN ترسیم: SHARAF تأسیسات: CHEHREH تصویب: FARZAN	عنوان نقشه: جزئیات اجرایی شماره پروژه: ۱۳۹۷	شماره: ۱ ۲ ۳ ۴	CLIENT: شهرداری وستانجان کارفرما: شهرداری وستانجان مشاور: دفتر تخصصی سازه و عمران شهرداری وستانجان	عنوان پروژه: نراس دیوار سمار
	آمین صداقت مریم لانهی سرج مریم لانهی سرج علییه چتری آمین صداقت			شماره نقشه: A2-01	نام: شهرت نام خانوادگی: دهقان	CLIENT: شهرداری وستانجان	عنوان پروژه: نراس دیوار سمار	

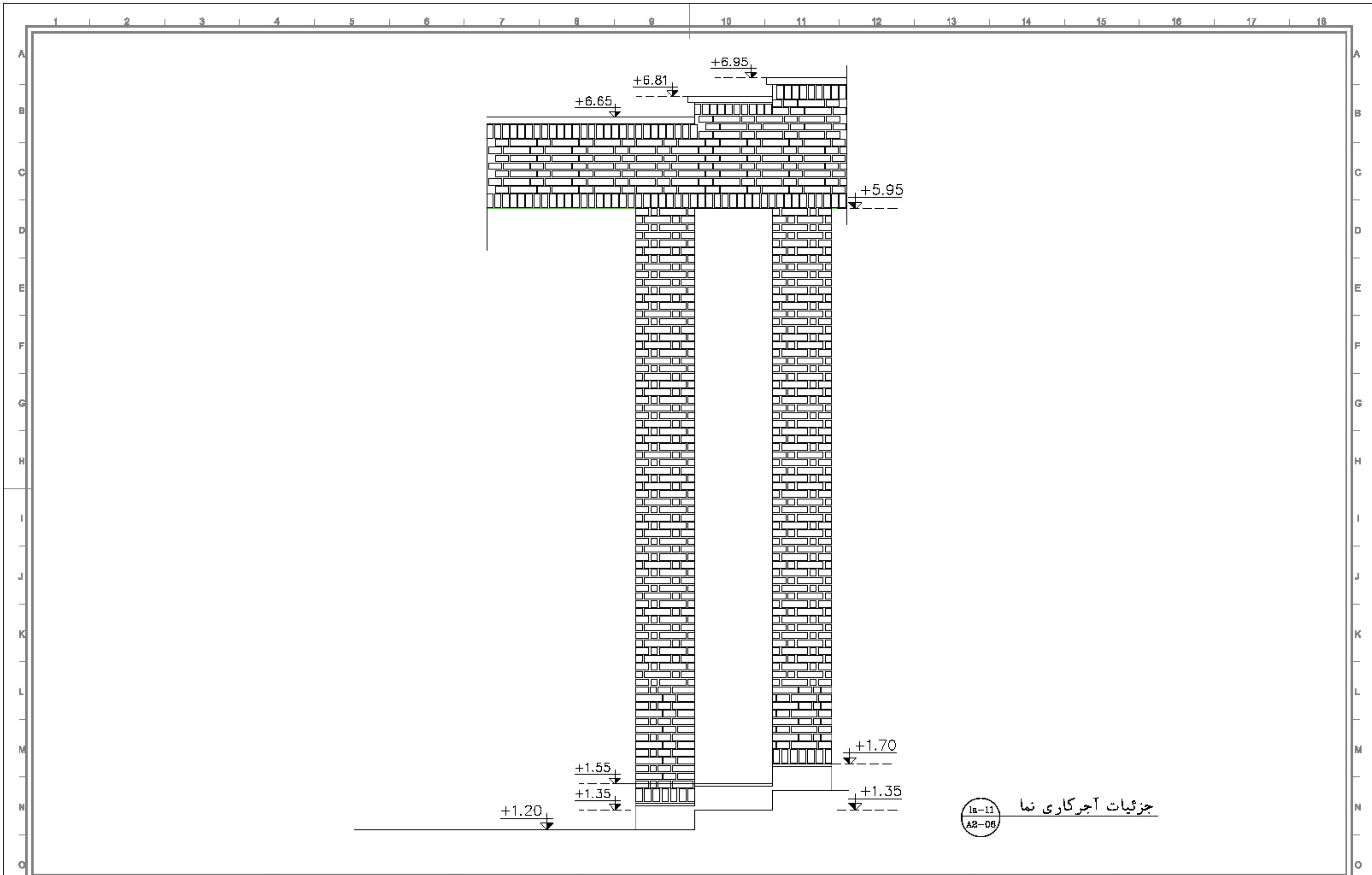

جزئیات اجرکاری نما
 1a-11
 A2-06

	تاریخ		مقیاس ۱/۲۵	مدیر طراحی AMIN MANSOURI	عنوان نقشه جزئیات اجرکاری نما	شماره پرونده ۱۳۹۷/۱۳۸۷	شماره نقشه A3-21	مشاور شهرداری رفسنجان	کارفرما شهرداری رفسنجان	عنوان پروژه طراحی
	تاریخ ۱۳۹۷/۱۳۸۷			مدیر طراحی AMIN MANSOURI	شماره پرونده ۱۳۹۷/۱۳۸۷					

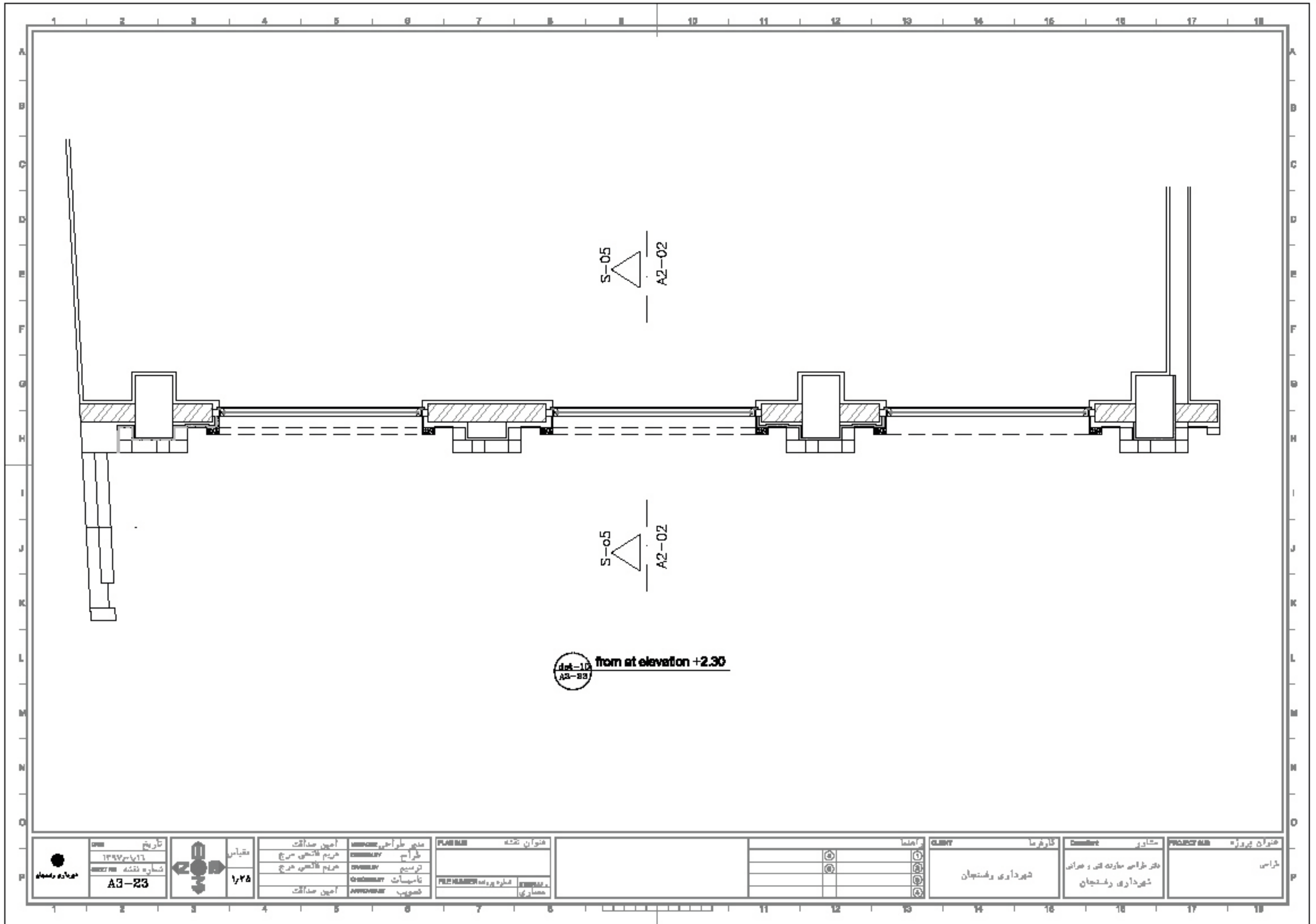

A2-23 from at elevation +2.30

	تاریخ	مقیاس	مشاور	مهندس	FLAME	شماره نقشه	شماره پروژه	مشاور	کارفرما	مشاور	PROJECT NAME	عنوان پروژه
	1397/11/16	1/25	امین صداقت	مهندس طراح	مهندس	شماره ورودی	شماره ورودی	شهرداری وستانجان	شهرداری وستانجان	شهرداری وستانجان	شهرداری وستانجان	تهران
	شماره نقشه		مریم لائمی سرچ	طراح								
	A3-23		مریم لائمی سرچ	توسیع								
			امین صداقت	تاسیسات								
				شعبه								

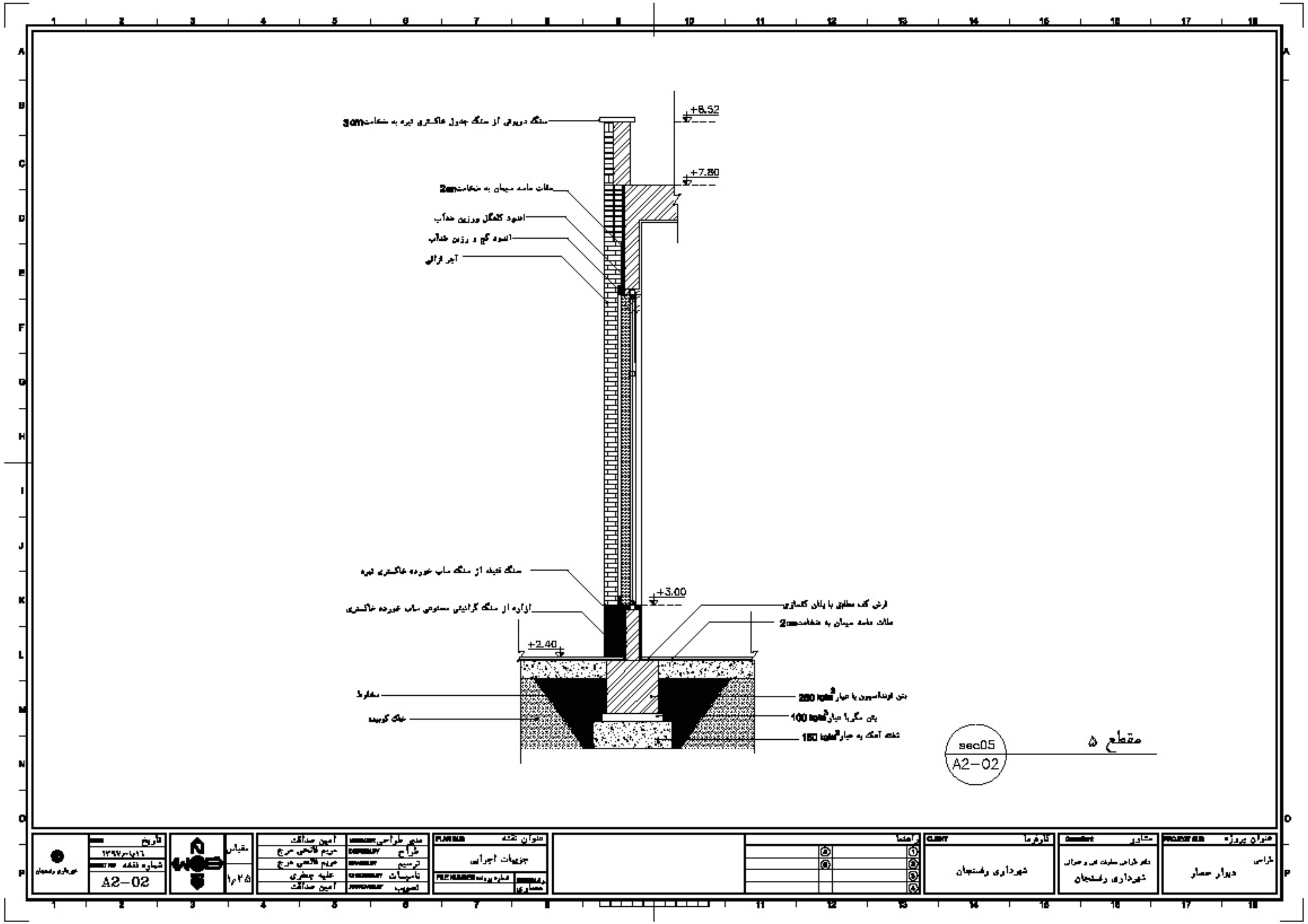

سنگ دوبری از سنگ جدول خاکستری تیره به ضخامت 300

+8.52

سفات ماسه میان به ضخامت 200

+7.80

انود کنگال و رزین خناب

انود گچ و رزین خناب

آیر تالی

سنگ تیره از سنگ ساب خورده خاکستری تیره

+3.00

ازاره از سنگ گرانیتی مسطح ساب خورده خاکستری

فرش گد مطلق با پلان گمازی

سفات ماسه میان به ضخامت 200

+2.40

سفال

بتن فونداسیون با عیار 250

سنگ کوبیده

بتن مگر با عیار 100

شبه آسک به عیار 180

sec05
A2-02

مقطع ۵

	تاریخ		مقیاس ۱/۲۵	امین صداقت مریم لائمی سرخ مریم لائمی سرخ علییه چتری امین صداقت	مهندس طراح ARCHITECT طراحی ARCHITECT تاسیسات MECHANICAL لندینگ LANDING	عنوان نقشه جزئیات اجرا	شماره پروژه ۱۳۹۷	شماره ۱۳۹۷	تاریخ شهریور ۱۳۹۷	مشاور دفتر تخصصی مهندسی و طراحی شهرداری رشتگان	عنوان پروژه نرگس دیوار سمار
	شماره نقشه A2-02			امین صداقت ARCHITECT	شماره پروژه ۱۳۹۷	شماره ۱۳۹۷	تاریخ شهریور ۱۳۹۷	مشاور دفتر تخصصی مهندسی و طراحی شهرداری رشتگان	عنوان پروژه نرگس دیوار سمار		

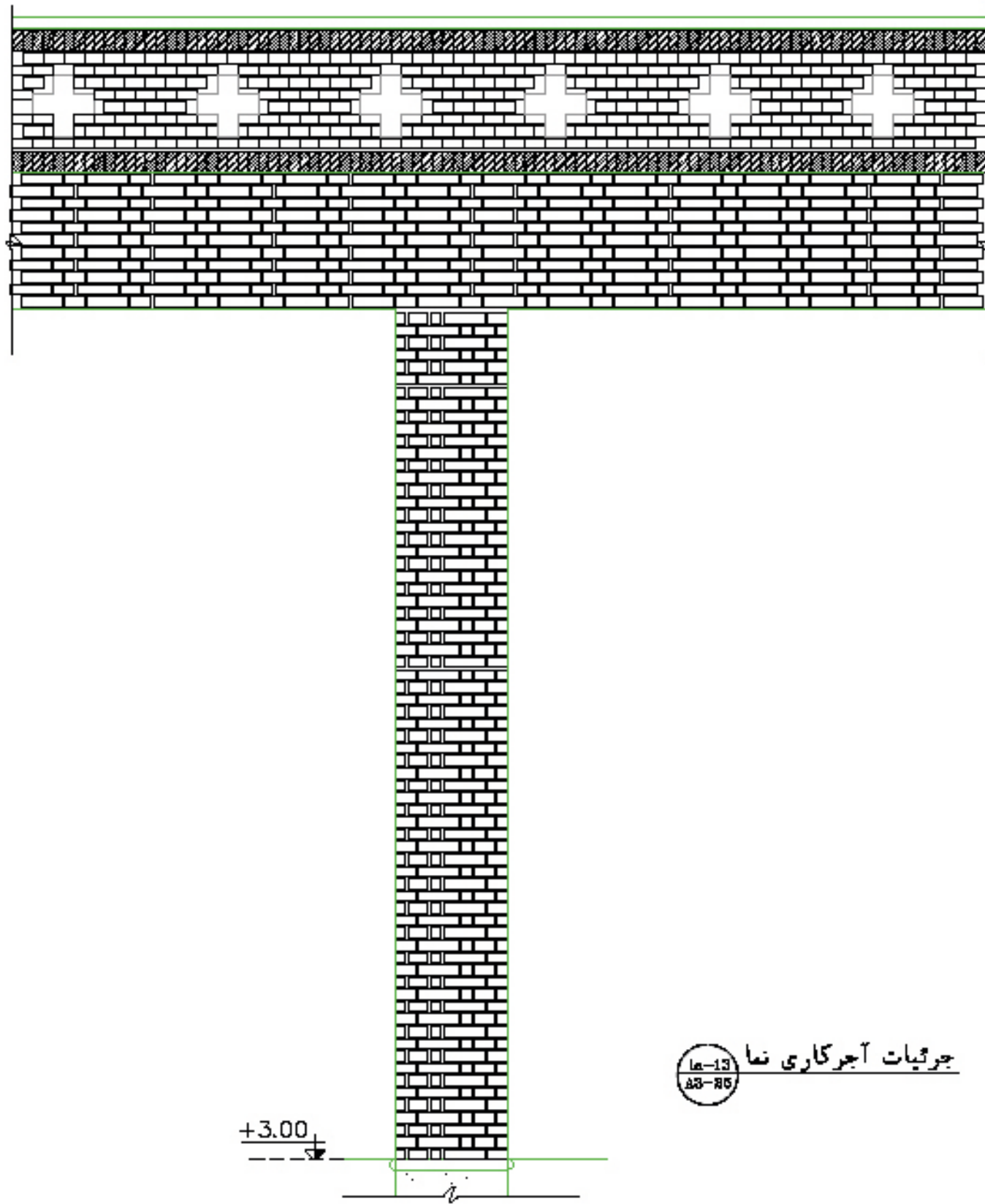

جرمیات آجرکاری نما
A3-25
A3-25

+3.00

	تاریخ		مقیاس 1:25	مدیر پروژه	مهندس	شماره نقشه	عنوان نقشه جرمیات آجرکاری نما شماره ورودی A3-25 معماری	شماره نقشه A3-25 معماری	CLIENT شهرداری و صنعتیان	کارفرما شهرداری و صنعتیان	عنوان پروژه نژاس
	1397			آمین صداقت	طراح	آمین صداقت					

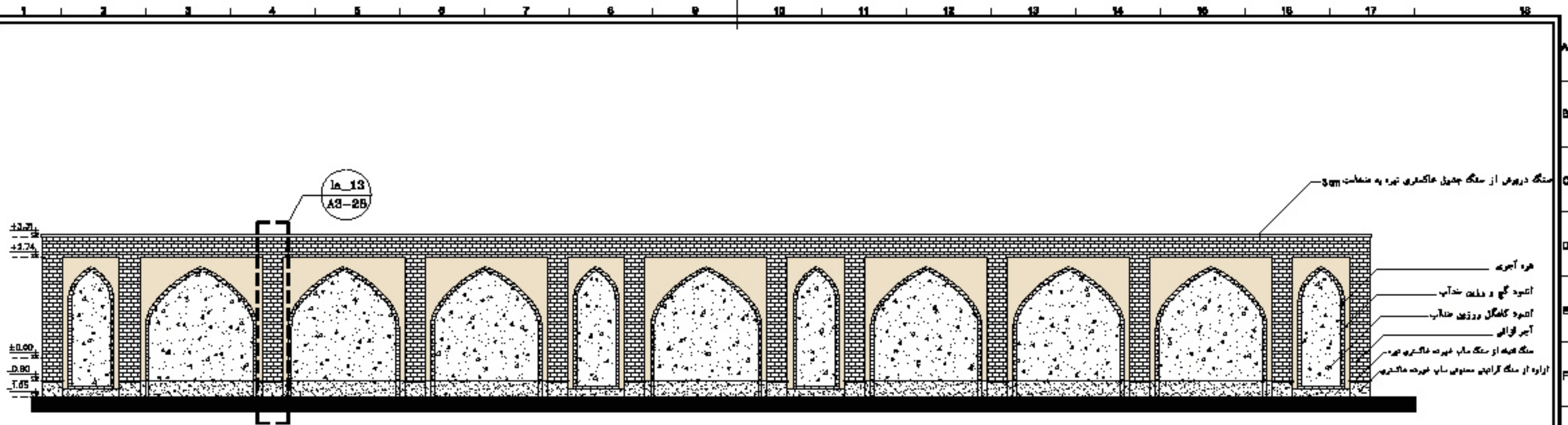

جزئیات نمای طاق
EL-08
AS-26

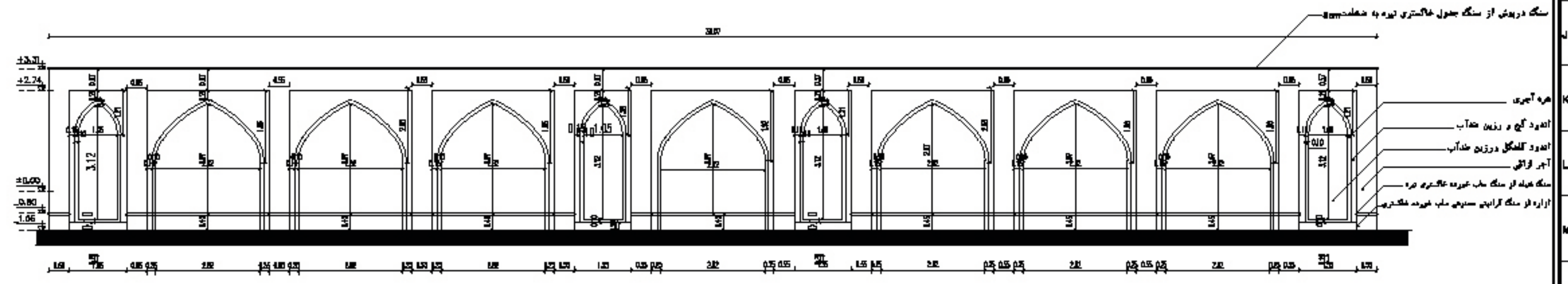

اندازه گذاری نما
EL-08
AS-26

	تاریخ	مقیاس	مهندس طراحی	محلان نقشه	محلان	کارفرما	مشاور	PROJECT NAME	عنوان پروژه
	۱۳۹۷.۰۷.۱۷	۱:۱۰۰	سیدم فاطمی سراج	FLAME	① ② ③ ④	شهرداری ولسنجان	مقر خراسان ماهواره لیس و مهران		خراسان
	شماره نقشه		مهندس اجرایی	محلان نقشه			شهرداری ولسنجان		
	AS-26		تاسیسات	محلان نقشه					
			کسب و کار	محلان نقشه					

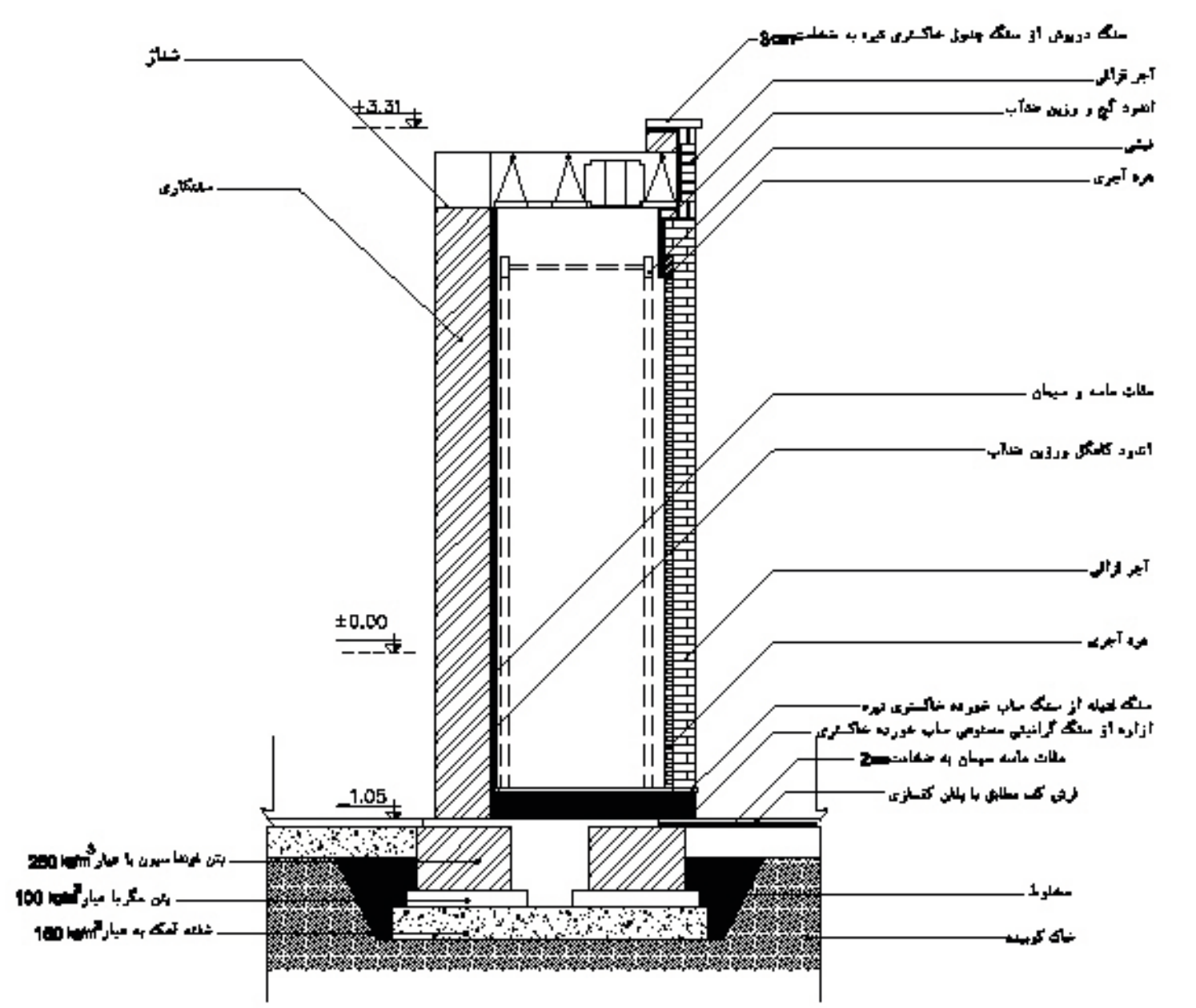

مقطع ۷
sec07
A2-04

	تاریخ		مقیاس ۱/۲۵	امین صداقت مریم لائمی سرخ مریم لائمی سرخ علییه چتری امین صداقت	مدیر طراحی: AMIN طراحی: MERIAM ترسیم: MERIAM تأسیسات: CHEZELAY تصویر: AMIN	عنوان نقشه جزئیات اجرایی	شماره نقشه A2-04	شماره ۱ ۲ ۳ ۴	نام کارفرما شهرداری وگستان	شماره دفتر طراحی سلفه ای و سراسر شهرداری وگستان	عنوان پروژه نراس دیوار سمار
	شماره نقشه A2-04			نام کارفرما شهرداری وگستان	شماره دفتر طراحی سلفه ای و سراسر شهرداری وگستان	عنوان پروژه نراس دیوار سمار					

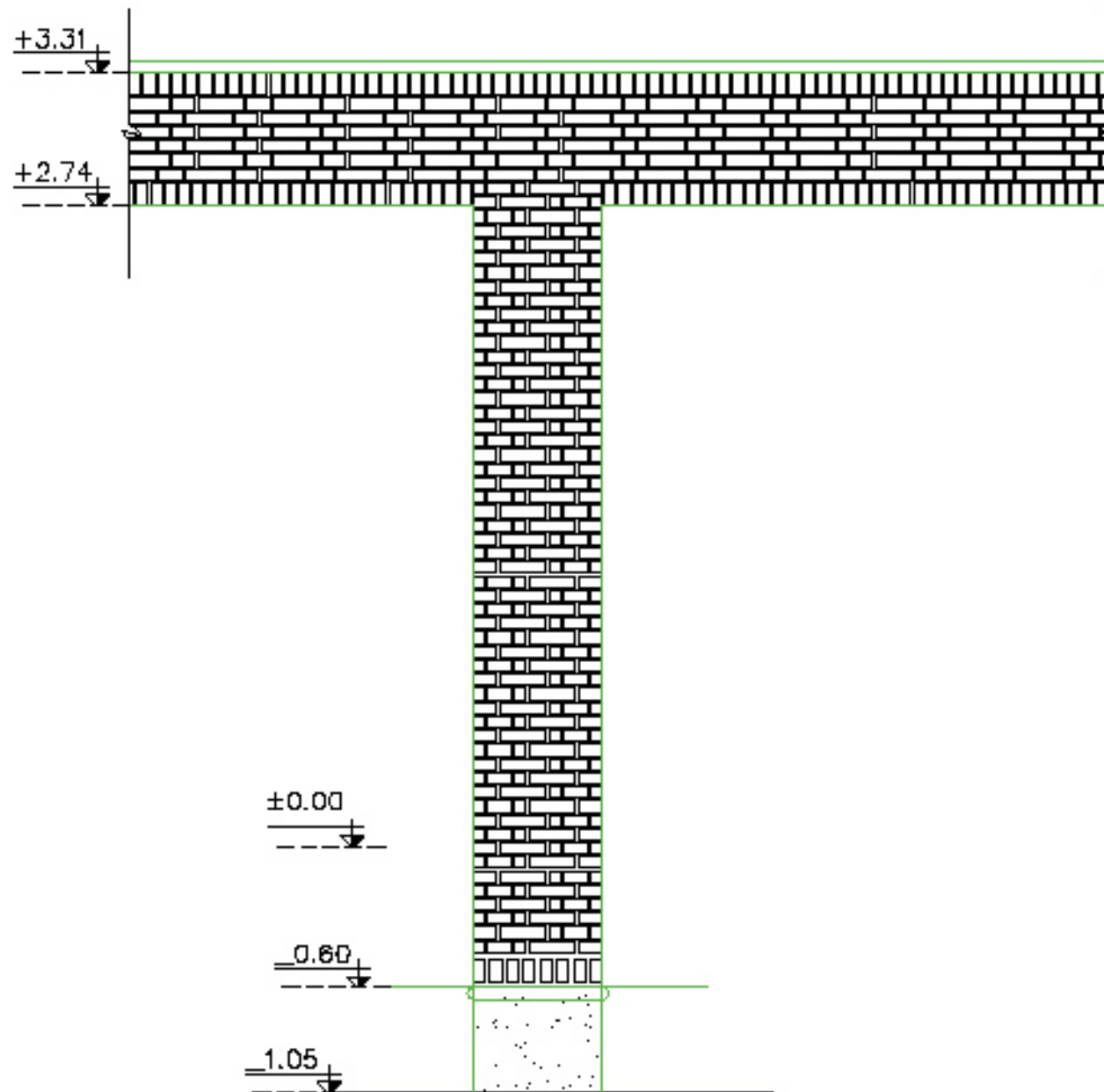

جرمیات آجرکاری نما
 1a-1b
 A3-B3

	تاریخ		مقیاس 1/25	مدیر طراحی مهندس	طراح مهندس	مشاور مهندس	کارفرما شهرداری رفسنجان	مشاور مهندس	پروژه طراحی رفسنجان
	شماره نقشه A3-28			امین صداقت مهندس	مهندس مهندس	مهندس مهندس	شهرداری رفسنجان	مهندس مهندس	طراحی رفسنجان

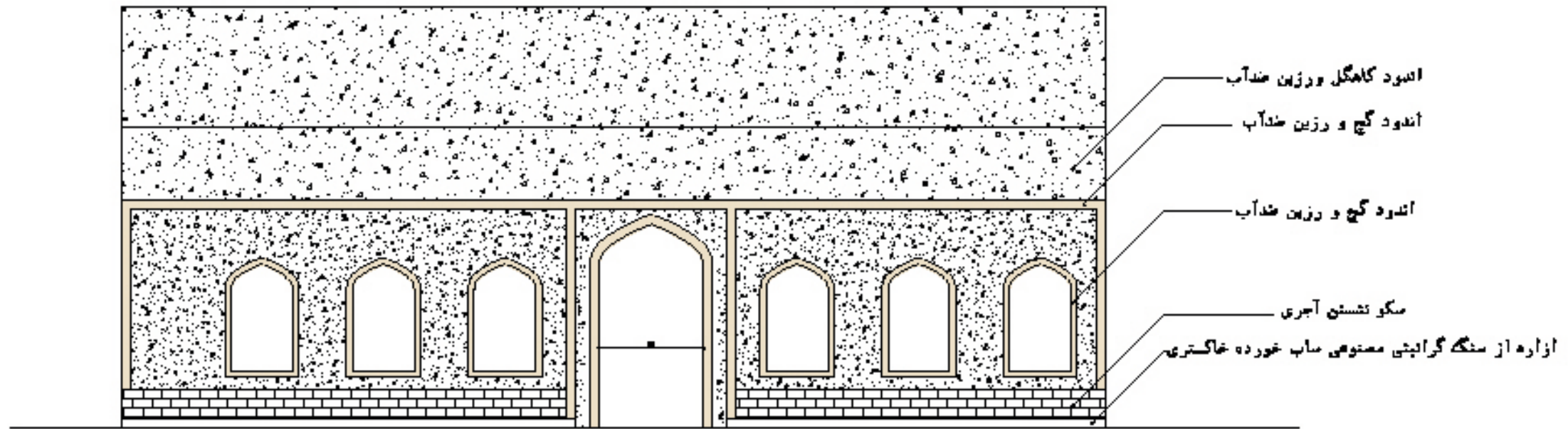

جزئیات نمای طاق
 21-10
 43-28

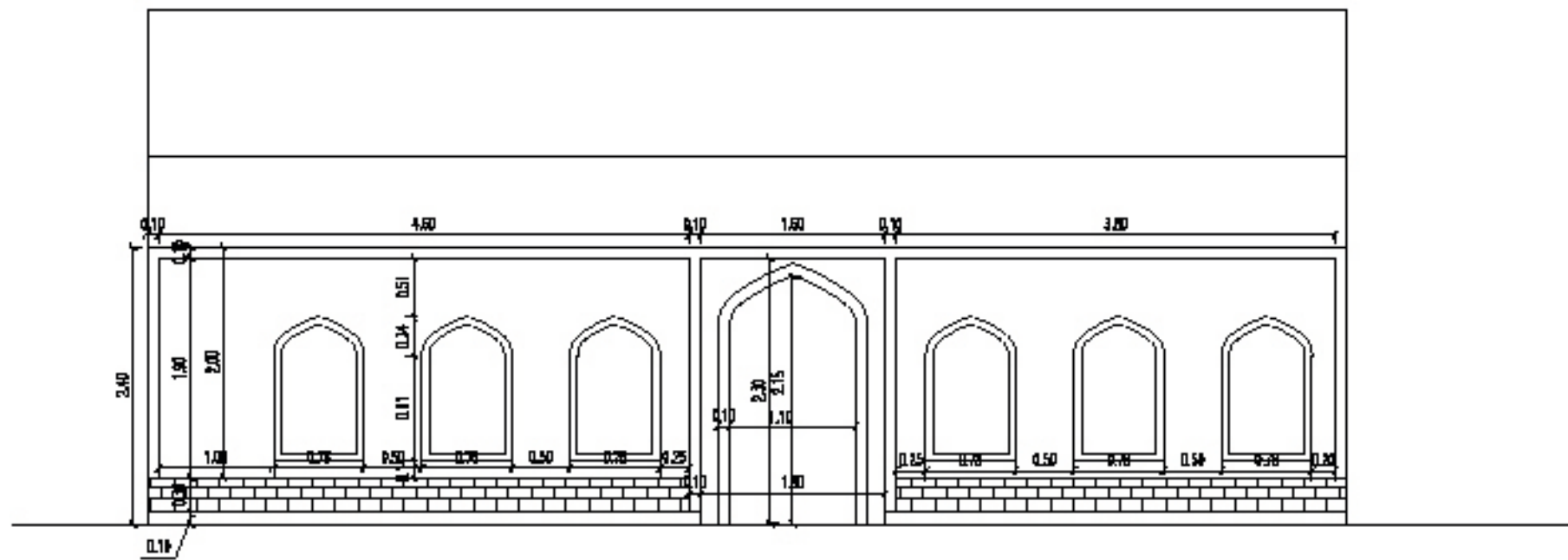

	تاریخ	مشاس	مدیر طراحی	معاون نقشه	شماره پرونده شماره نقشه	شماره تاریخ	کارفرما شهرداری رفسنجان	مشاور مهندس سید علی وهران شهرداری رفسنجان	پروژه طراحی
	13 آبان 1397 شماره نقشه A3-29	1.50	امین حدائق مریم لکنجی مرچ مریم لکنجی مرچ امین حدائق	طراحی ترسیم تأسیسات تصویب					

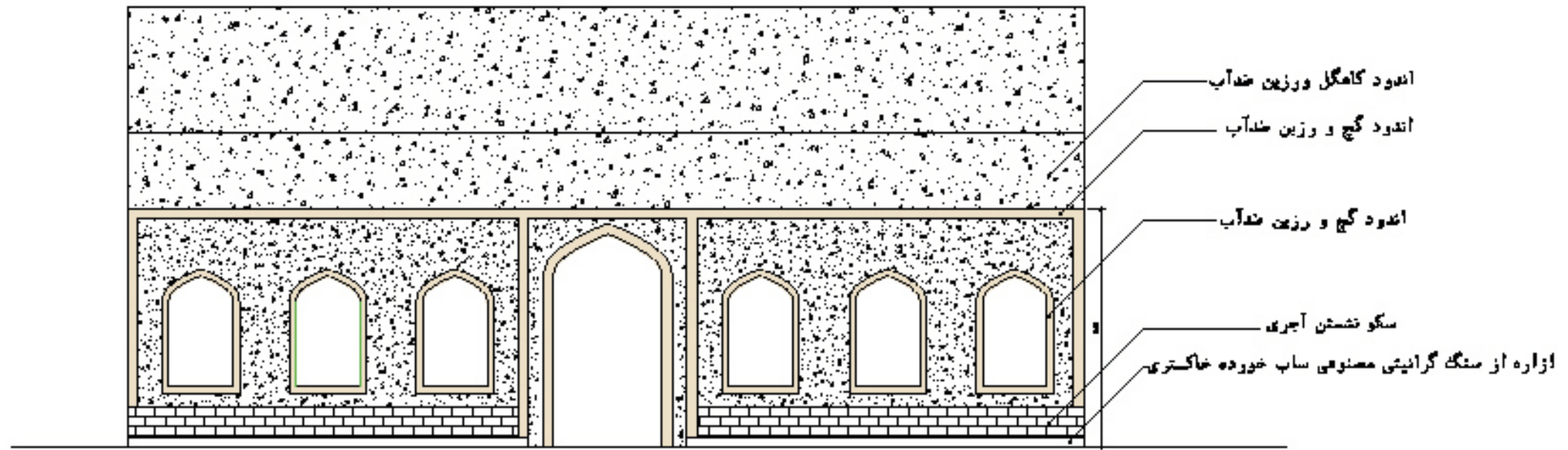

جزئیات نمای طاق

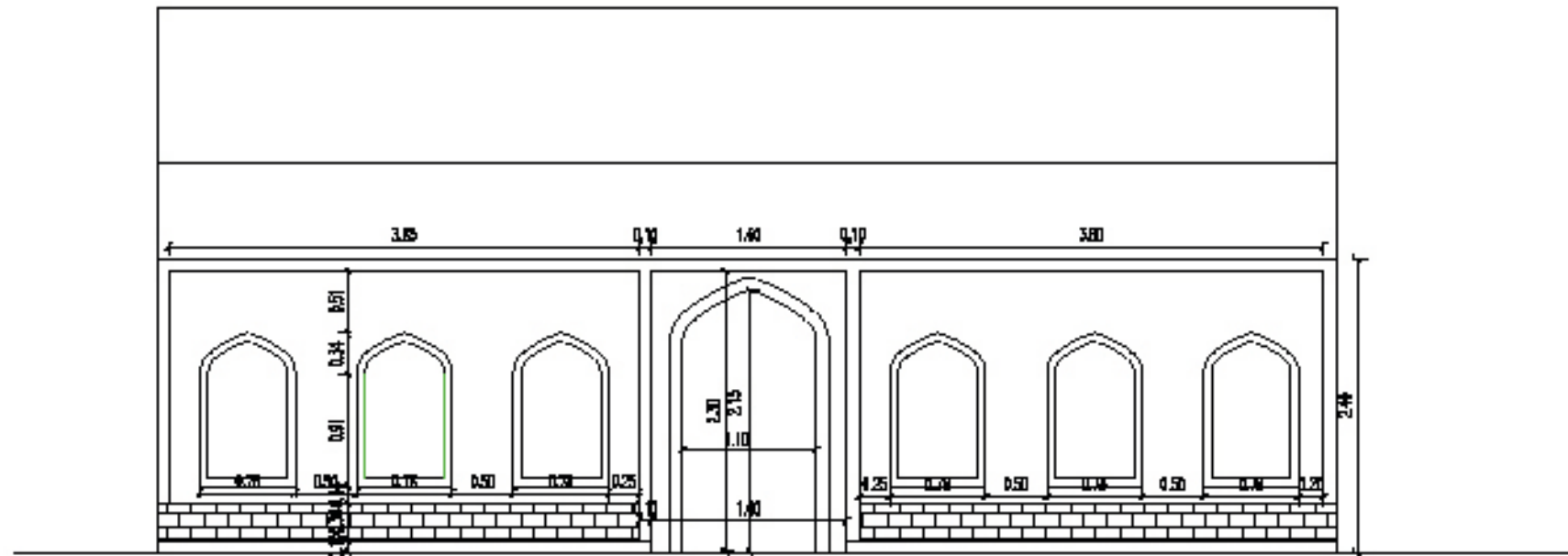

	تاریخ		مقیاس 1:50	مدیر طراحی	معاون نقشه	شماره پرونده شماره نقشه	تاریخ شماره	مشاور کارفرما	PROJECT NAME شهرداری رفسنجان	عنوان پروژه طراحی
	13 شهریور 1397 شماره نقشه A3-30			امین حدائق مریم لاکس مرچ مریم لاکس مرچ امین حدائق	طراحی ترسیم تأسیسات تصویب					

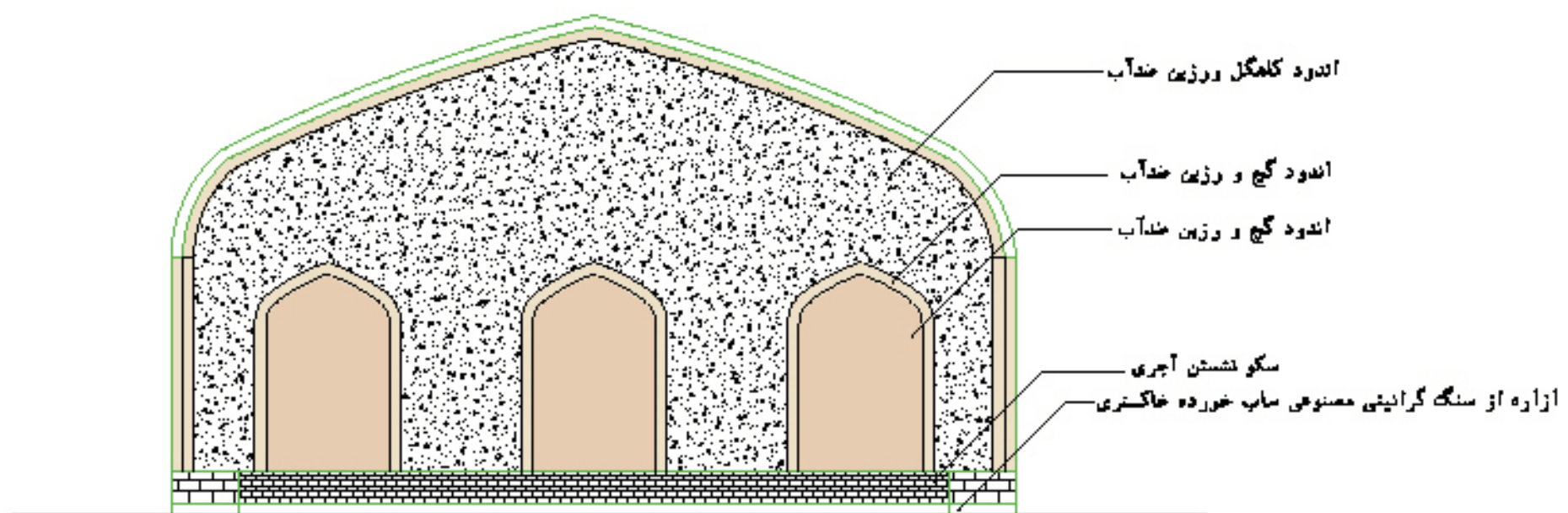

جزئیات نمای طاق
 11-18
 A3-31

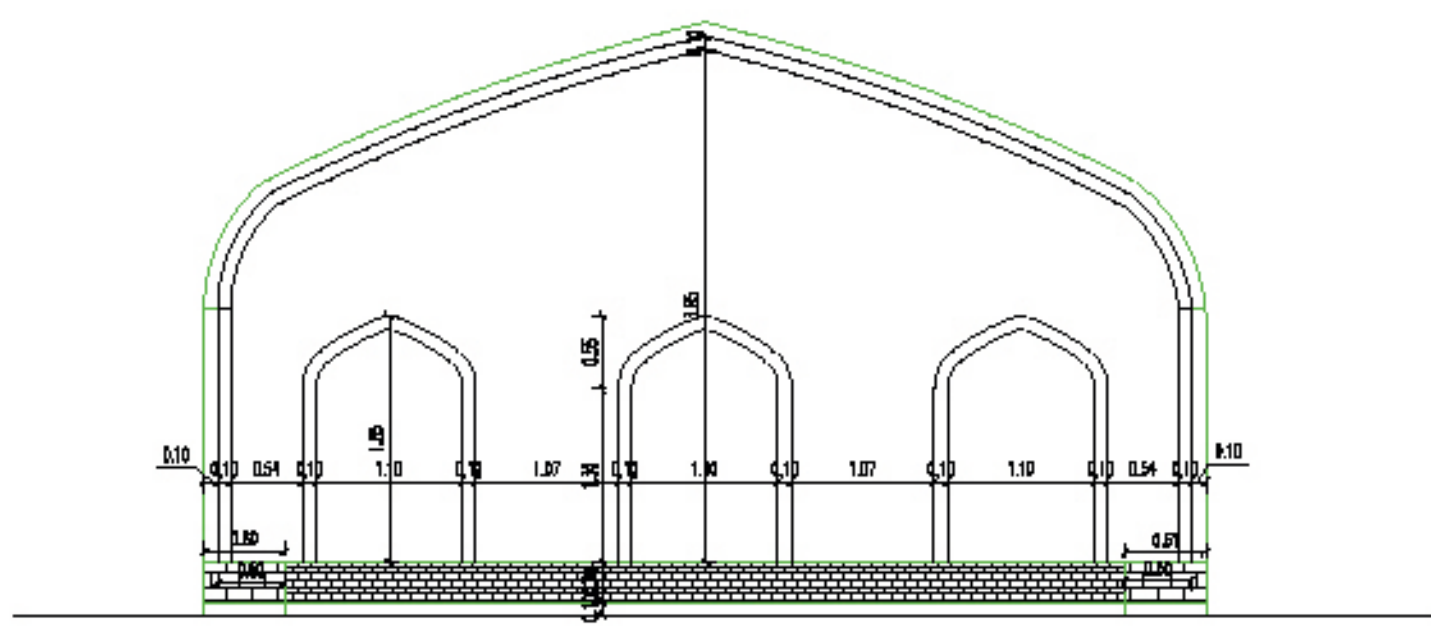

	تاریخ		مقیاس 1:50	مدیر طراحی: امین حدادت طراحی: مریم لاکس مرچ ترسیم: مریم لاکس مرچ تأسیسات: امین حدادت تصویب: امین حدادت	عنوان نقشه: PLAN 05 شماره پرونده: 1397/13 شماره نقشه: A3-31	مشاور: شهرتاسی طرح و اجرا شهرداری مشهد شهرداری مشهد	کارفرما: شهرداری مشهد شهرداری مشهد	پروژه: طراحی طراحی
	شماره نقشه: A3-31 شماره نقشه: A3-31			تاریخ: 1397/13 شماره نقشه: A3-31	شماره نقشه: A3-31 شماره نقشه: A3-31	شماره نقشه: A3-31 شماره نقشه: A3-31	شماره نقشه: A3-31 شماره نقشه: A3-31	

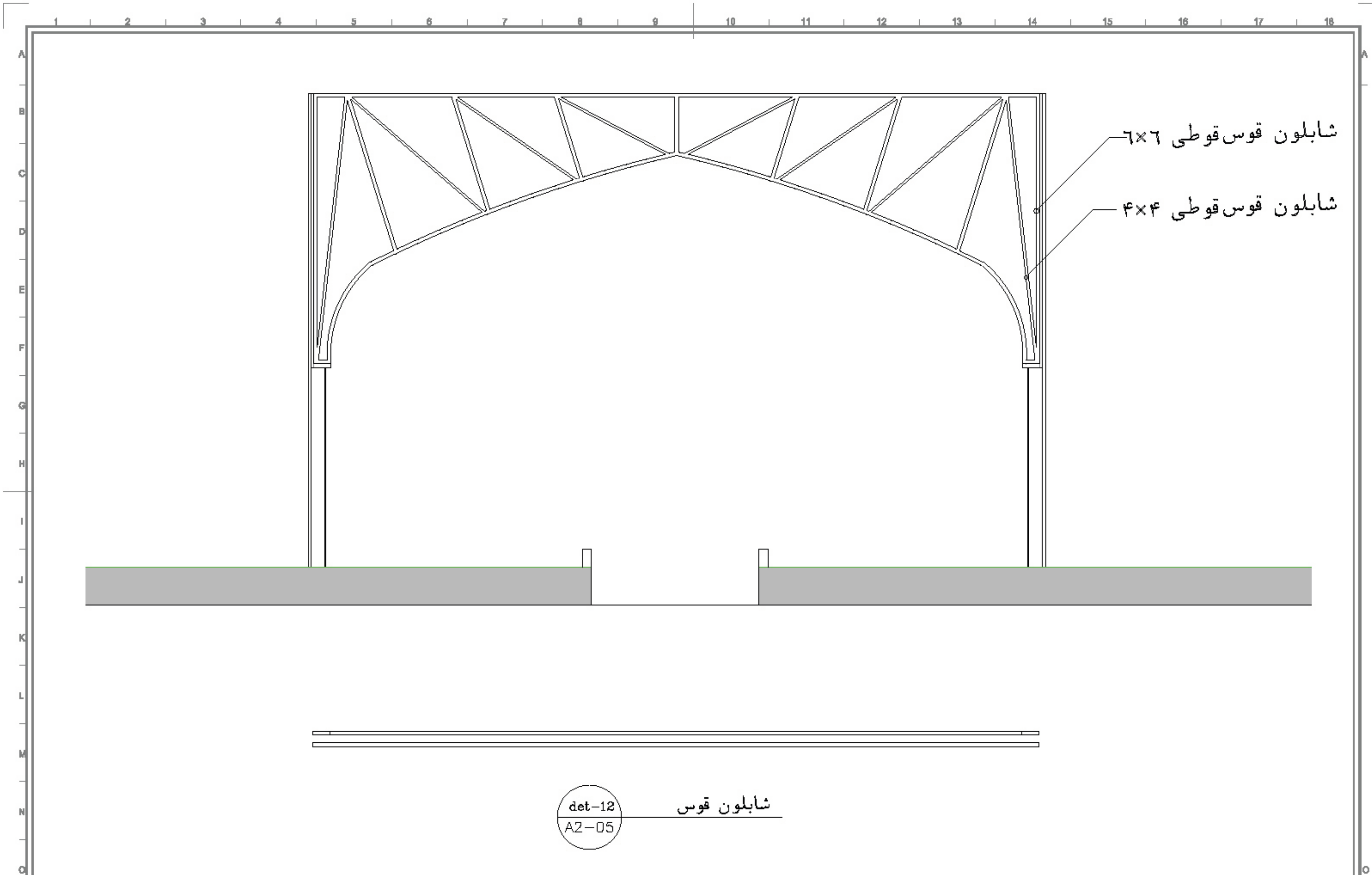

شابلون قوس قوطی 6x6

شابلون قوس قوطی 4x4

شابلون قوس
det-12
A2-05

	DATE تاریخ ۱۳۹۷/۰۱/۱۶		مقیاس ۱/۲۵	MANAGER مدیر طراحی امین صدقات	DESIGNER طراح هریم قانعی مرج	PLAN NO شماره نقشه جزئیات اجزایی	CLIENT کارفرما شهرداری رفسنجان	CONSULTANT مشاور دفتر طراحی معماری و عمران شهرداری رفسنجان	PROJECT NO شماره پروژه دیوار حصار
	SHEET NO شماره نقشه A2-05			CHECKER تأمینات علیه جعفری	APPROVED BY تصویب امین صدقات	FILE NUMBER شماره پرونده معماری	CLIENT کارفرما شهرداری رفسنجان	CONSULTANT مشاور دفتر طراحی معماری و عمران شهرداری رفسنجان	PROJECT NO شماره پروژه دیوار حصار

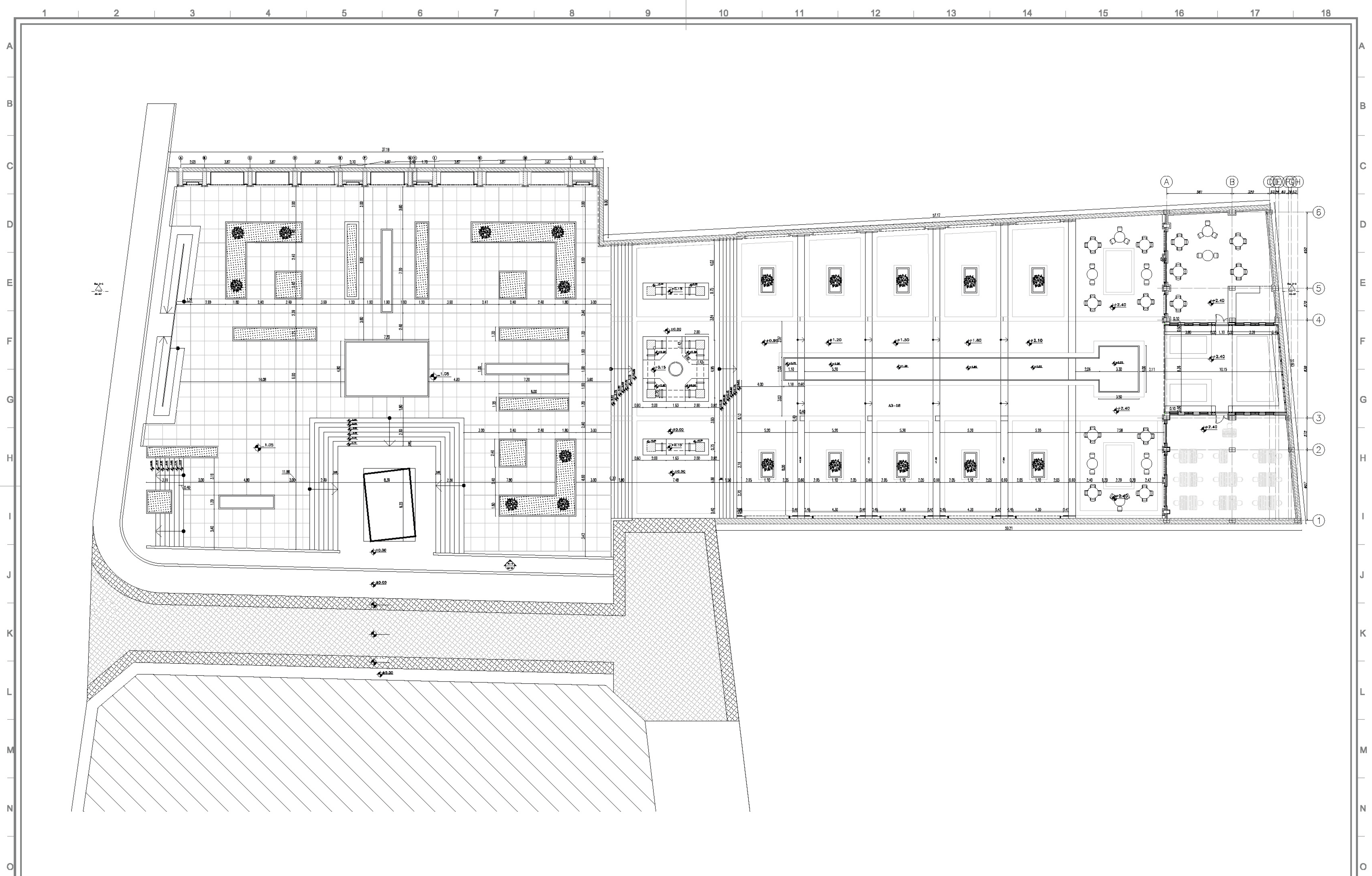

DATE تاریخ
۱۳۹۷/۶/۱
SHEET NO شماره نقشه
A0-01



مقیاس
1.100

امین صداقت	مدیر طراحی MANAGER
مریم فاتحی مرج	طراح DESIGN BY
مریم فاتحی مرج	ترسیم DRAWN BY
علیه جعفری	تأسیسات CHECKED BY
امین صداقت	تصویب APPROVED BY

PLAN SUB عنوان نقشه
شماره پرونده
FILE NUMBER
رشته معماری
STUDY

پلان اندازه گذاری

راهنما	①
	②
	③
	④

CLIENT کارفرما
شهرداری رفسنجان

Consultant مشاور
دفتر طراحی معاونت فنی و عمرانی
شهرداری رفسنجان

PROJECT SUB عنوان پروژه
پردیس معین

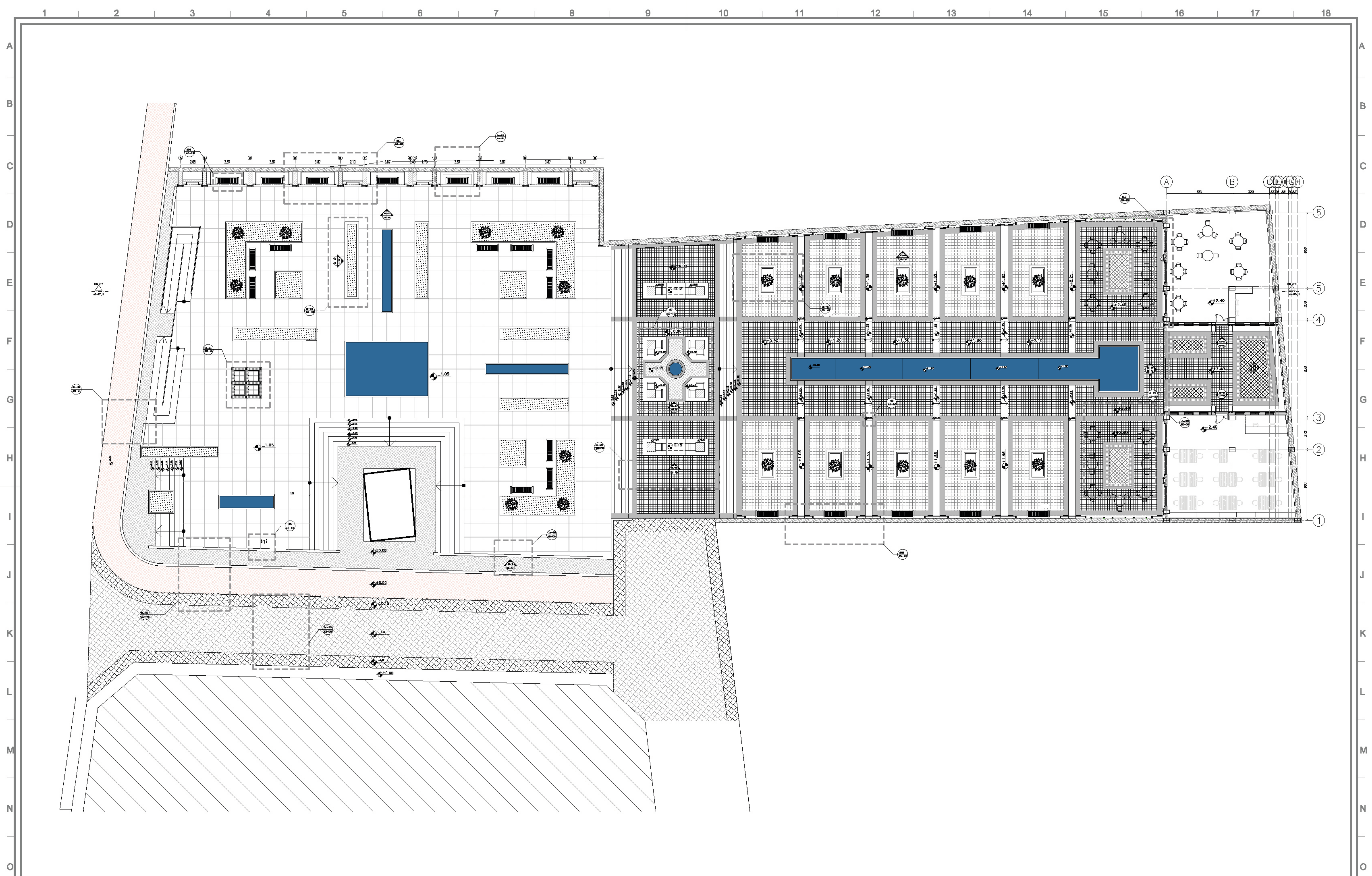

DATE تاریخ
۱۳۹۷/۶/۱
SHEET NO شماره نقشه
A0-02



مقیاس
1:100

امین صداقت
مدیر طراحی
MANAGER
مريم فاتحي مرج
طراح
DESIGN BY
مريم فاتحي مرج
ترسيم
DRAWN BY
عليه جعفري
تاسيسات
CHECKED BY
امین صداقت
تصويب
APPROVED BY

PLAN SUB عنوان نقشه
شماره پرونده
FILE NUMBER
رشته
STUDY معماری

پلان کفسازی

راه نما	①
	②
	③
	④

CLIENT کارفرما
شهرداری رفسنجان

Consultant مشاور
دفتر طراحی معاونت فنی و عمرانی
شهرداری رفسنجان

PROJECT SUB عنوان پروژه
پردیس معین