

	DATE تاریخ ۱۳۹۶/۱۲/۲۷		مقیاس ۱:۱۰۰	امین صداقت امین صداقت مریم فاتحی مرج امین صداقت	مدیر طراحی طراحی ترسیم تاسیسات تصویب	عنوان نقشه محوطه سازی شورما شهر	CLIENT شهرداری رهنجان	مشاور دفتر طراحی معاونت فنی و عمرانی شهرداری رهنجان	عنوان پروژه طراحی محوطه سازی شورما شهر
	SHEET NO شماره نقشه A1-01			CHECKED BY تاسیسات امین صداقت	FILE NUMBER شماره پرونده STUDY معماری	CONSULTANT شهرداری رهنجان	PROJECT SUB طراحی محوطه سازی شورما شهر		

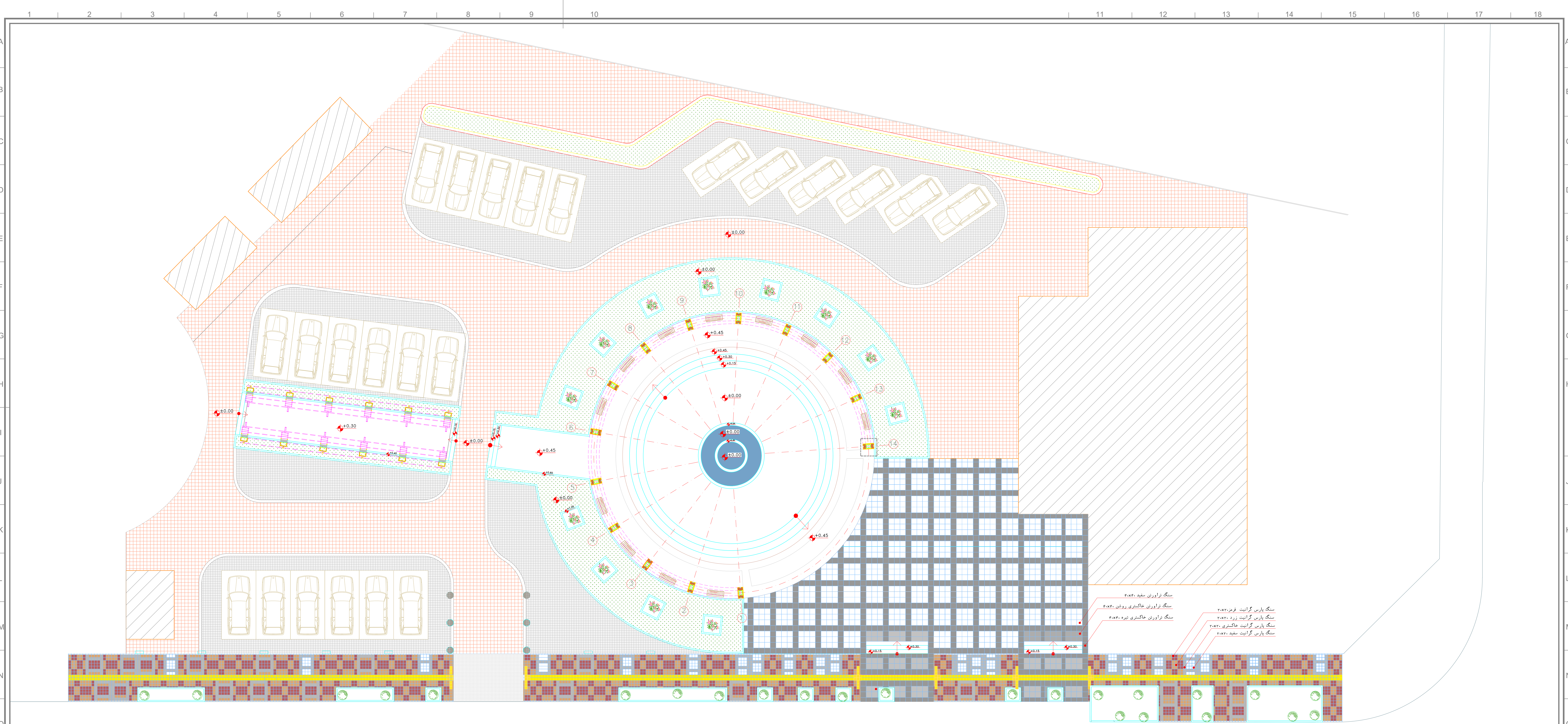

	DATE 1397/12/27	تاریخ 1397/12/27		مقیاس 1/50	امین صدقات امین صدقات مریم فاتحی مرج	مدیر طراحی طراحی ترسیم تأسیسات تصویب	عنوان نقشه محوطه سازی شورا شهر	PLAN SUB شماره پرونده STUDY معماری	راهنما 1 2 3 4	CLIENT شهرداری رفسنجان	کارفرما شهرداری رفسنجان	Consultant دفتر طراحی معاونت فنی و عمرانی شهرداری رفسنجان	مشاور شهرداری رفسنجان	PROJECT SUB عنوان پروژه طراحی محوطه سازی شورا شهر
	SHEET NO شماره نقشه A1-01	امین صدقات			شماره پرونده معماری	5 6	14 15	17 18						

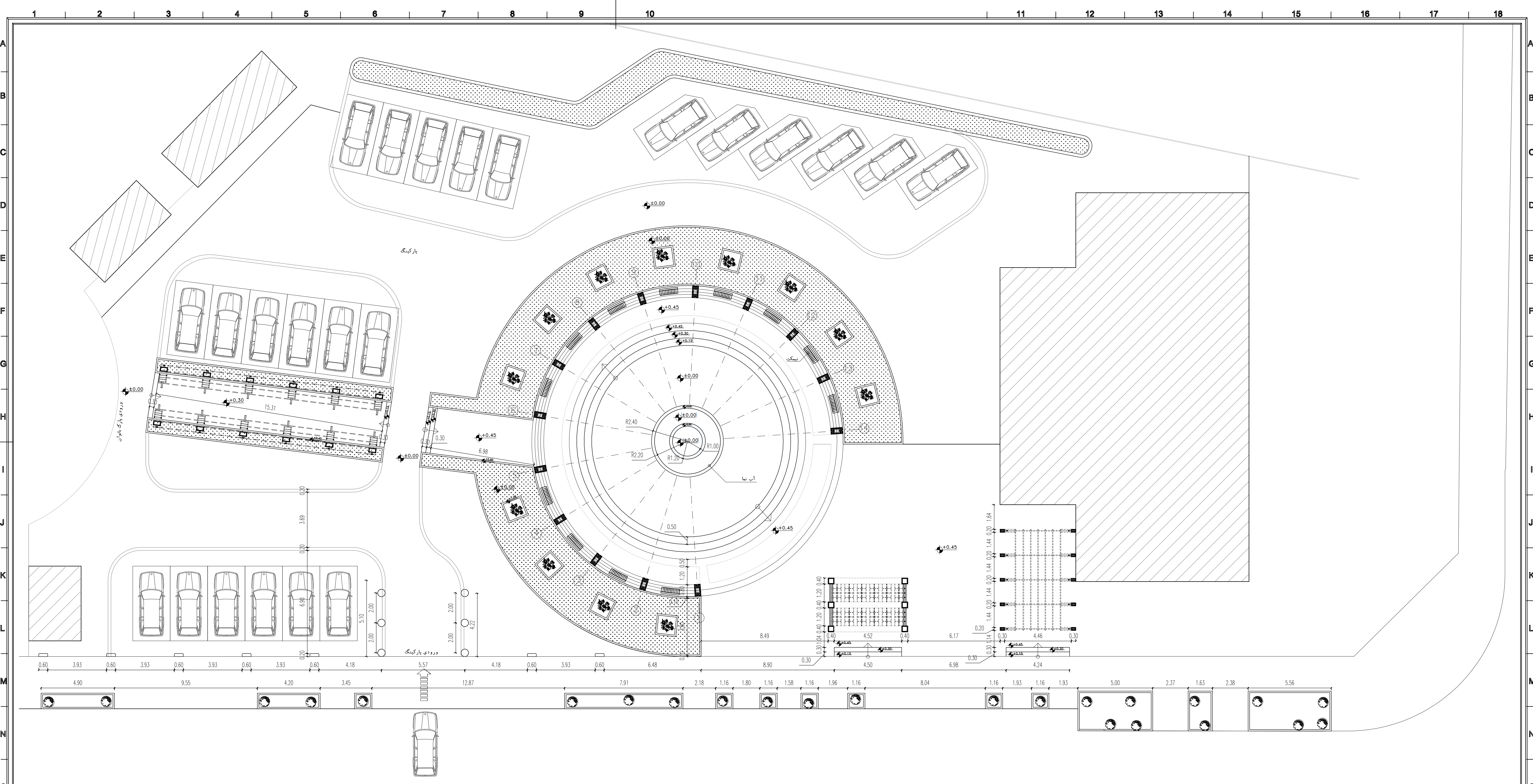

	DATE تاریخ		مقیاس ۱:۱۰۰	امین صداقت امین صداقت مریم فاتحی مرج امین صداقت	مدیر طراحی طراحی ترسیم تاسیسات تصویب	عنوان نقشه محوطه سازی شورا شهر	شماره پرونده شماره پرونده معماری	مشاور دفتر طراحی معاونت فنی و عمرانی شهرداری رفسنجان	کارفرما شهرداری رفسنجان	عنوان پروژه طراحی محوطه سازی شورا شهر
	۱۳۹۶/۱۲/۲۷ شماره نقشه A1-02			امین صداقت امین صداقت مریم فاتحی مرج امین صداقت	امین صداقت امین صداقت مریم فاتحی مرج امین صداقت	شماره پرونده شماره پرونده معماری				

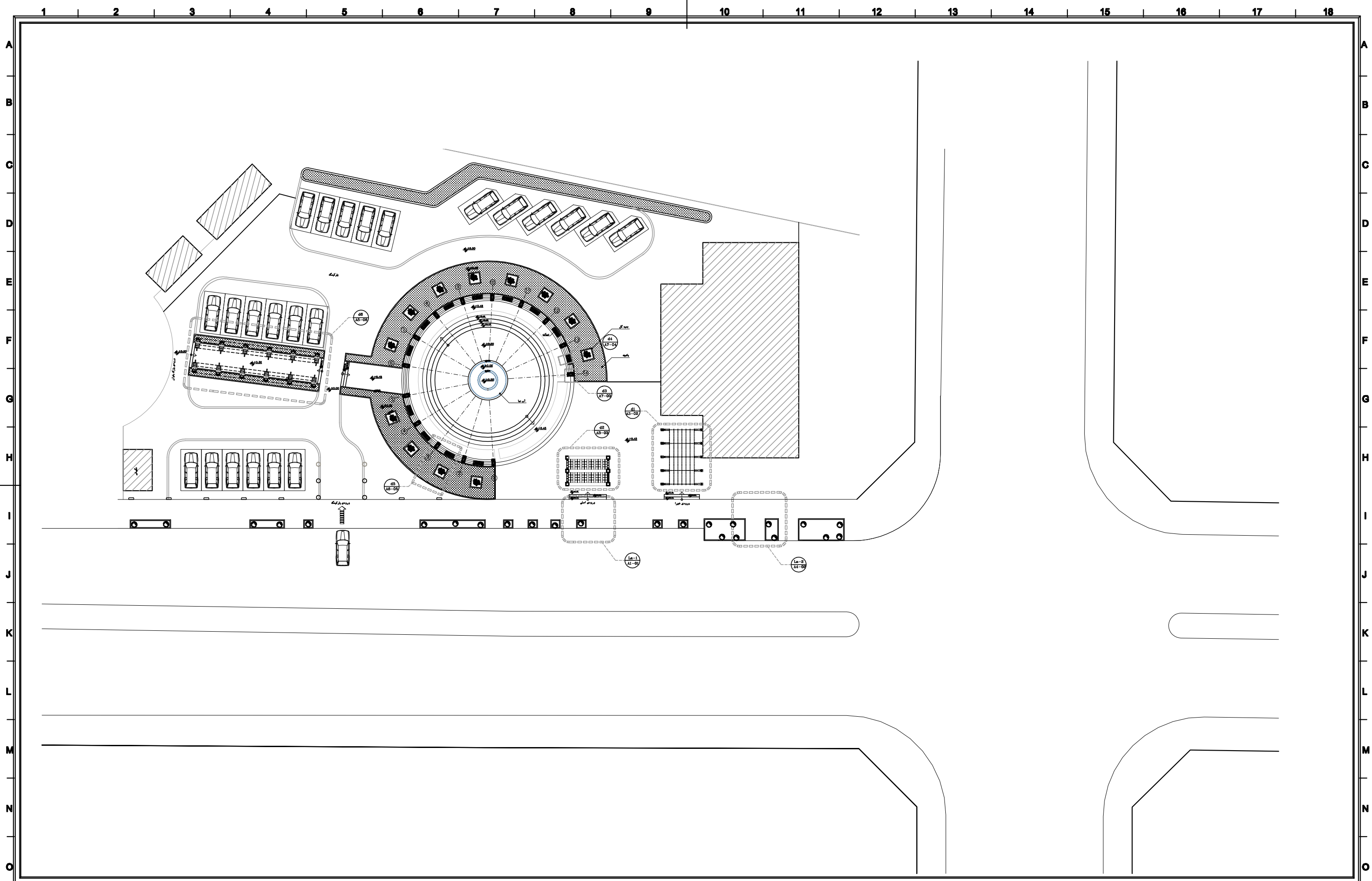

	DATE تاریخ ۱۳۹۷/۰۱/۱۶		مقیاس ۱:۴۰۰	AMIN Sادات AMIN Sادات MARIAM FATHEI MARGH	MANAGER مدیر طراحی DESIGN BY طراح DRAWN BY ترسیم CHECKED BY تأسیسات APPROVED BY تصویب	PLAN SUB عنوان نقشه FILE NUMBER شماره پرونده STUDY معماری	اهتبا ① ② ③ ④	CLIENT کارفرما شهرداری رفسنجان	Consultant مشاور دفتر طراحی معاونت فنی و عمرانی شهرداری رفسنجان	PROJECT SUB عنوان پروژه طراحی محوطه سازی نورا شهر
	SHEET NO شماره نقشه A3-01			AMIN Sادات AMIN Sادات	شماره پرونده معماری	شهرداری رفسنجان	شهرداری رفسنجان	طراحی محوطه سازی نورا شهر		

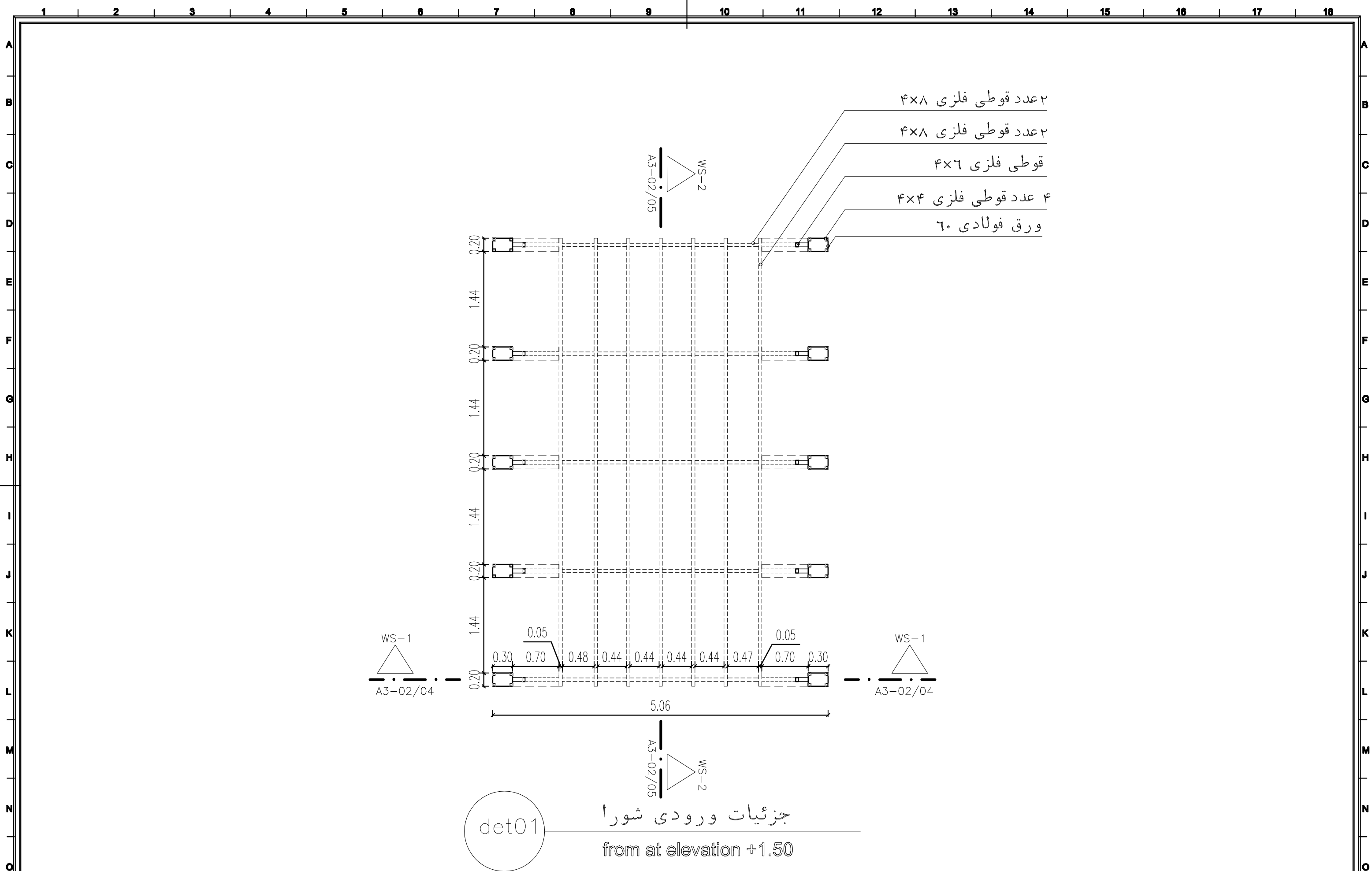

جزئیات ورودی شورا
 from at elevation +1.50
 det01

	DATE تاریخ ۱۳۹۷/۰۱/۱۶		مقیاس ۱/۵۰	AMIN SDAGHT امین صداقت	MANAGER مدیر طراحی امین صداقت	PLAN SUB عنوان نقشه	CLIENT کارفرما شهرداری رفسنجان	CONSULTANT مشاور دفتر طراحی معاونت فنی و عمرانی شهرداری رفسنجان	PROJECT SUB عنوان پروژه محوطه سازی شورا شهر
	SHEET NO شماره نقشه A3-02/01			MARIAM FATHEI MARGH مریم فاتحی مرج	DESIGNER طراح امین صداقت				

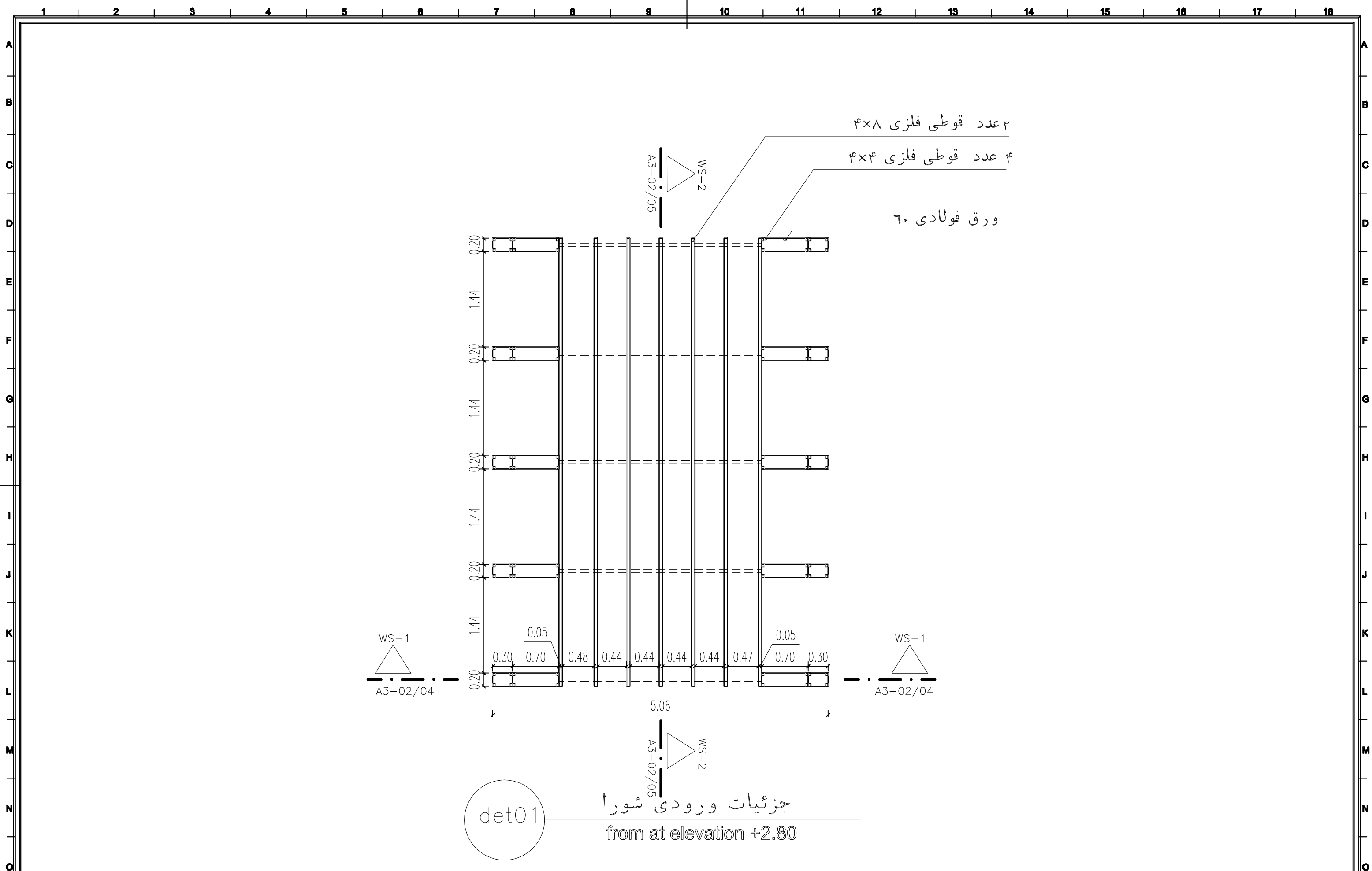

جزئیات ورودی شورا
from at elevation +2.80

det01

	DATE	تاریخ		مقیاس ۱/۵۰	امین صداقت امین صداقت مریم فاتحی مرج	MANAGER مدیر طراحی DESIGN BY طراح DRAWN BY ترسیم CHECKED BY تاسیسات APPROVED BY تصویب	PLAN SUB عنوان نقشه FILE NUMBER شماره پرونده STUDY رشته معماری	CLIENT کارفرما شهرداری رفسنجان	Consultant مشاور دفتر طراحی معاونت فنی و عمرانی شهرداری رفسنجان	PROJECT SUB عنوان پروژه طراحی محوطه سازی شورا شهر
	A3-02/02	۱۳۹۷/۰۱/۱۶			شماره نقشه	AMIN	امین صداقت امین صداقت مریم فاتحی مرج امین صداقت	A3-02/02 شماره نقشه STUDY رشته معماری	① ② ③ ④	شهرداری رفسنجان

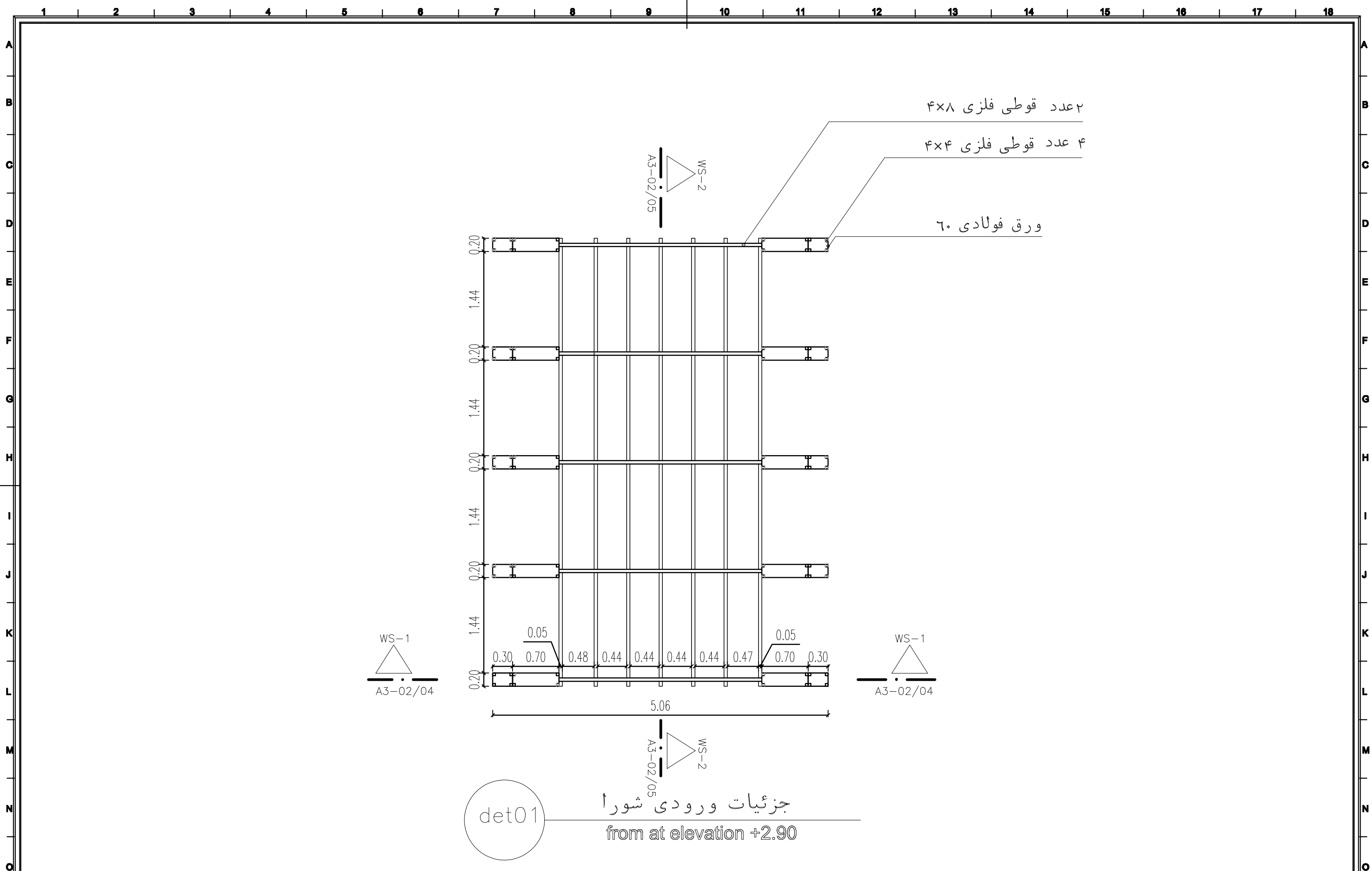

جزئیات ورودی شورا
from at elevation +2.90

det01

	DATE	تاریخ		مقیاس ۱/۵۰	امین صداقت	MANAGER	مدیر طراحی	PLAN SUB عنوان نقشه	اهمیت ① ② ③ ④	CLIENT	کارفرما	مشاور	مشاور	PROJECT SUB	عنوان پروژه
	شماره نقشه A3-02/03	۱۳۹۷/۰۱/۱۶			امین صداقت مریم فاتحی مرچ امین صداقت	DESIGN BY DRAWN BY CHECKED BY APPROVED BY	طراحی ترسیم تأسیسات تصویب			شماره پرونده STUDY معماری	شهرداری رفسنجان	دفتر طراحی معاونت فنی و عمرانی شهرداری رفسنجان	طراحی محوطه سازی شورا شهر		

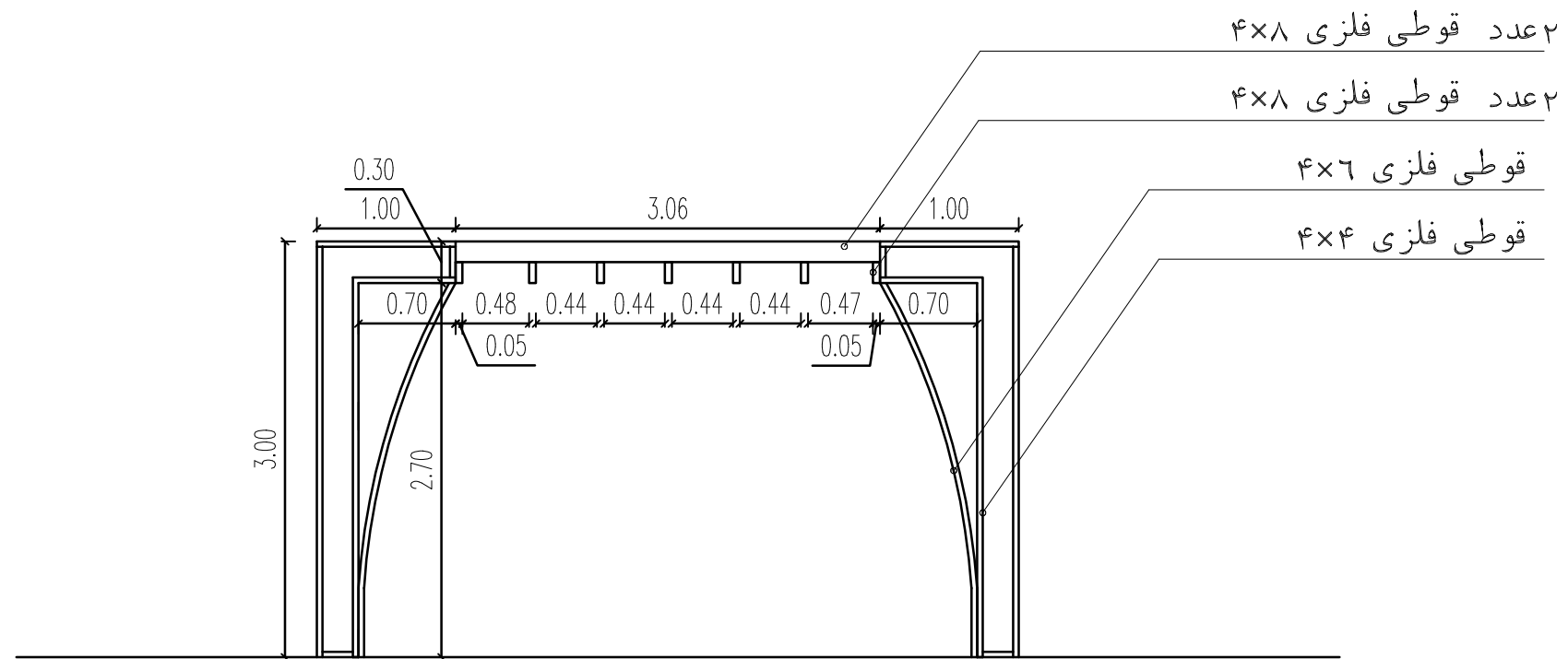

برش عرضی ورودی شورا
WS-1

 شهرداری رفسنجان	DATE تاریخ ۱۳۹۷/۰۱/۱۶ SHEET NO شماره نقشه A3-02/04	 مقیاس ۱/۵۰	AMIN صدقت AMIN صدقت MARIAM FATHEHI MARGH	MANAGER مدیر طراحی DESIGNED BY طراح DRAWN BY ترسیم CHECKED BY تاسیسات APPROVED BY تصویب	PLAN SUB عنوان نقشه FILE NUMBER شماره پرونده STUDY معماری	CLIENT کارفرما شهرداری رفسنجان	CONSULTANT مشاور دفتر طراحی معاونت فنی و عمرانی شهرداری رفسنجان	PROJECT SUB عنوان پروژه طراحی محوطه سازی شورا شهر
	① ② ③ ④		① ② ③ ④					

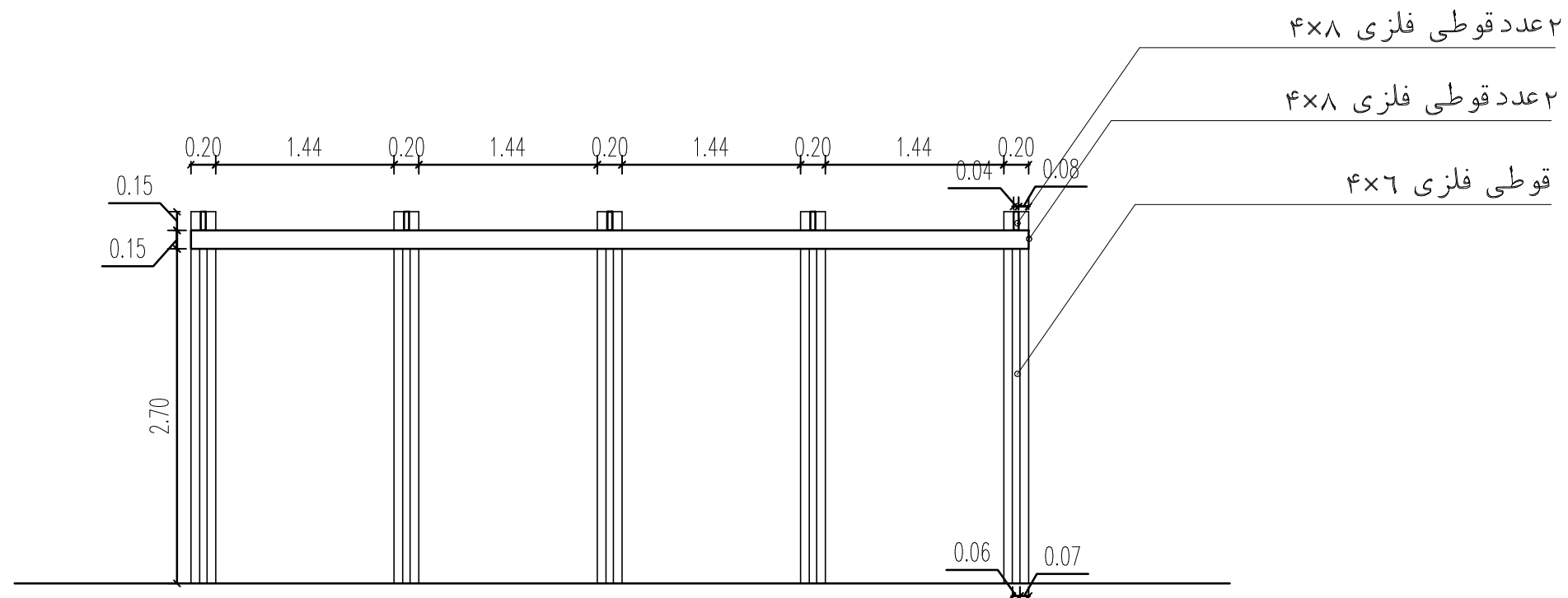

برش طولی ورودی شورا
WS-2

 شهرداری رفسنجان	تاریخ ۱۳۹۷/۰۱/۱۶	 مقیاس	امین صداقت امین صداقت مریم فاتحی مرچ	مدیر طراحی طراحی ترسیم تاسیسات تصویب	عنوان نقشه شماره پرونده شماره پرونده	شماره پرونده شماره پرونده	مشاور دفتر طراحی معاونت فنی و عمرانی شهرداری رفسنجان	کارفرما شهرداری رفسنجان	عنوان پروژه طراحی محوطه سازی شورا شهر
	شماره نقشه A3-02/05		امین صداقت امین صداقت	PLAN SUB FILE NUMBER شماره پرونده	شماره پرونده شماره پرونده	CLIENT شهرداری رفسنجان	PROJECT SUB طراحی محوطه سازی شورا شهر		

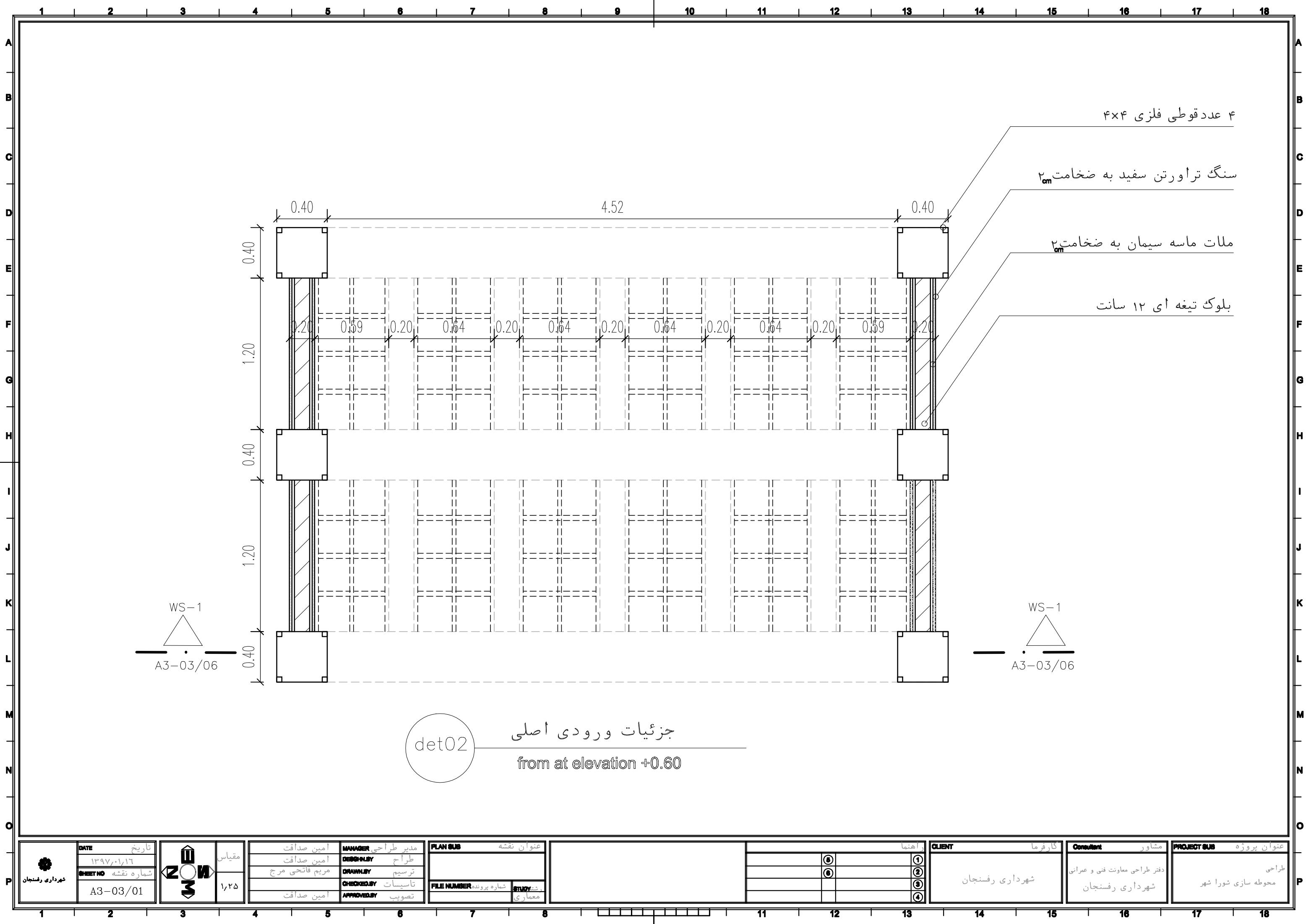

۴ عدد قوطی فلزی ۴×۴

سنگ تراورتن سفید به ضخامت ۲_{cm}

ملات ماسه سیمان به ضخامت ۲_{cm}

بلوک تیغه ای ۱۲ سانت

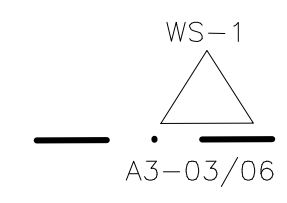
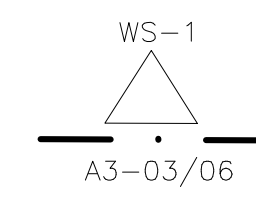

det02 جزئیات ورودی اصلی
from at elevation +0.60

	DATE تاریخ ۱۳۹۷/۰۱/۱۶		مقیاس ۱/۲۵	امین صداقت امین صداقت مریم فاتیحی مرج	MANAGER مدیر طراحی DESIGNER طراح DRAWN BY ترسیم CHECKED BY تاسیسات APPROVED BY تصویب	PLAN SUB عنوان نقشه FILE NUMBER شماره پرونده	STUDY معماری	CLIENT کارفرما شهرداری رفسنجان	Consultant مشاور دفتر طراحی معاونت فنی و عمرانی شهرداری رفسنجان	PROJECT SUB عنوان پروژه طراحی محوطه سازی نورا شهر
	A3-03/01			۱۶۲۵	امین صداقت امین صداقت	شماره پرونده شماره پرونده	شماره پرونده شماره پرونده	شماره پرونده شماره پرونده	شماره پرونده شماره پرونده	شماره پرونده شماره پرونده

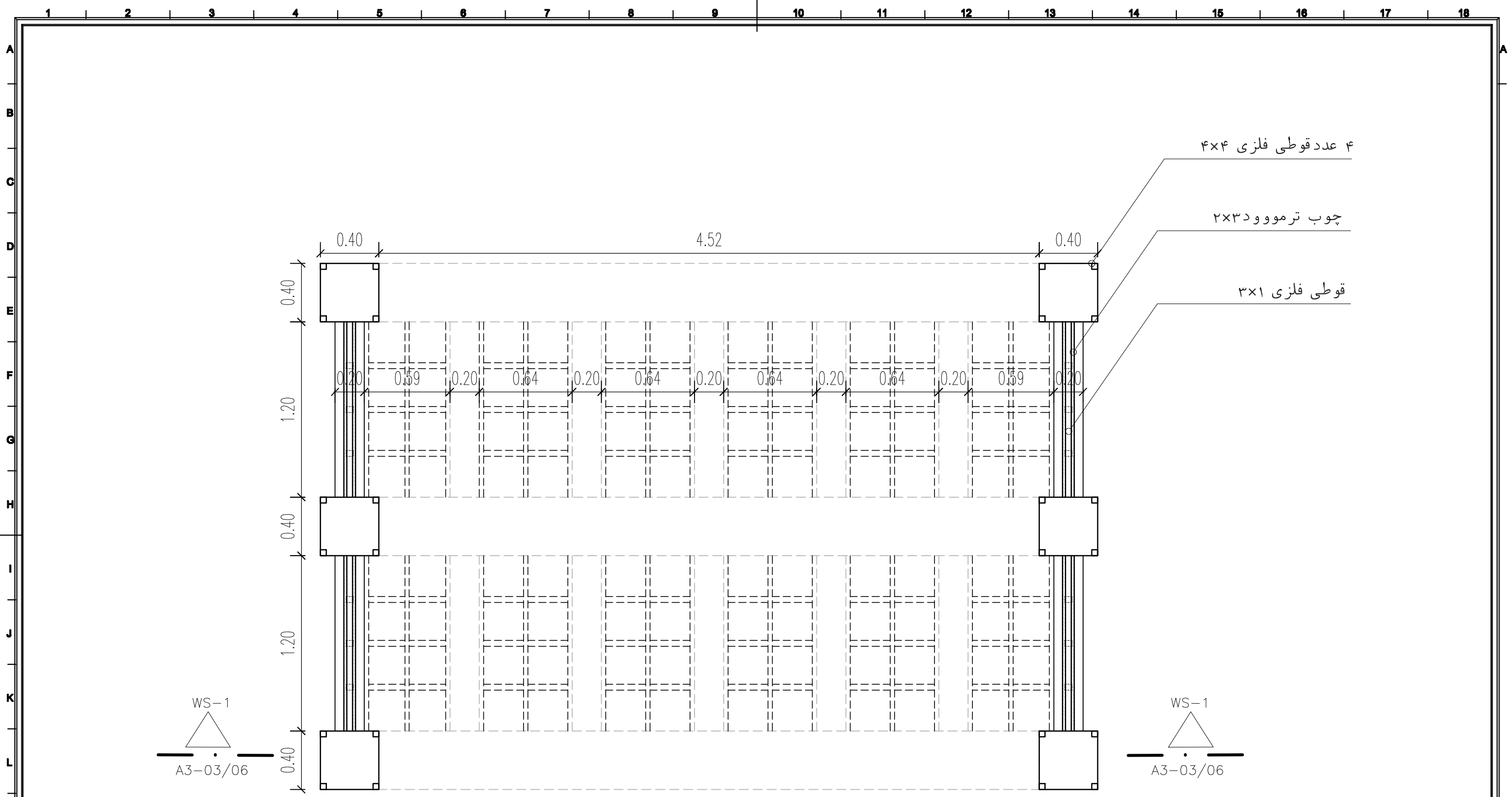

جزئیات ورودی اصلی
 from at elevation +1.02
 det02

	DATE تاریخ ۱۳۹۷/۰۱/۱۶		مقیاس ۱/۲۵	امین صداقت امین صداقت مریم فاتحی مرج	MANAGER مدیر طراحی DESIGNER طراح DRAWN BY ترسیم CHECKED BY تاسیسات APPROVED BY تصویب	PLAN SUB عنوان نقشه FILE NUMBER شماره پرونده STUDY معماری	راهنما ① ② ③ ④	CLIENT کارفرما شهرداری رفسنجان	Consultant مشاور دفتر طراحی معاونت فنی و عمرانی شهرداری رفسنجان	PROJECT SUB عنوان پروژه طراحی محوطه سازی نورا شهر
	SHEET NO شماره نقشه A3-03/02			امین صداقت امین صداقت	شماره پرونده STUDY معماری	① ② ③ ④	شهرداری رفسنجان	طراحی محوطه سازی نورا شهر		
	شهرداری رفسنجان			امین صداقت امین صداقت	شماره پرونده STUDY معماری	① ② ③ ④	شهرداری رفسنجان	طراحی محوطه سازی نورا شهر		

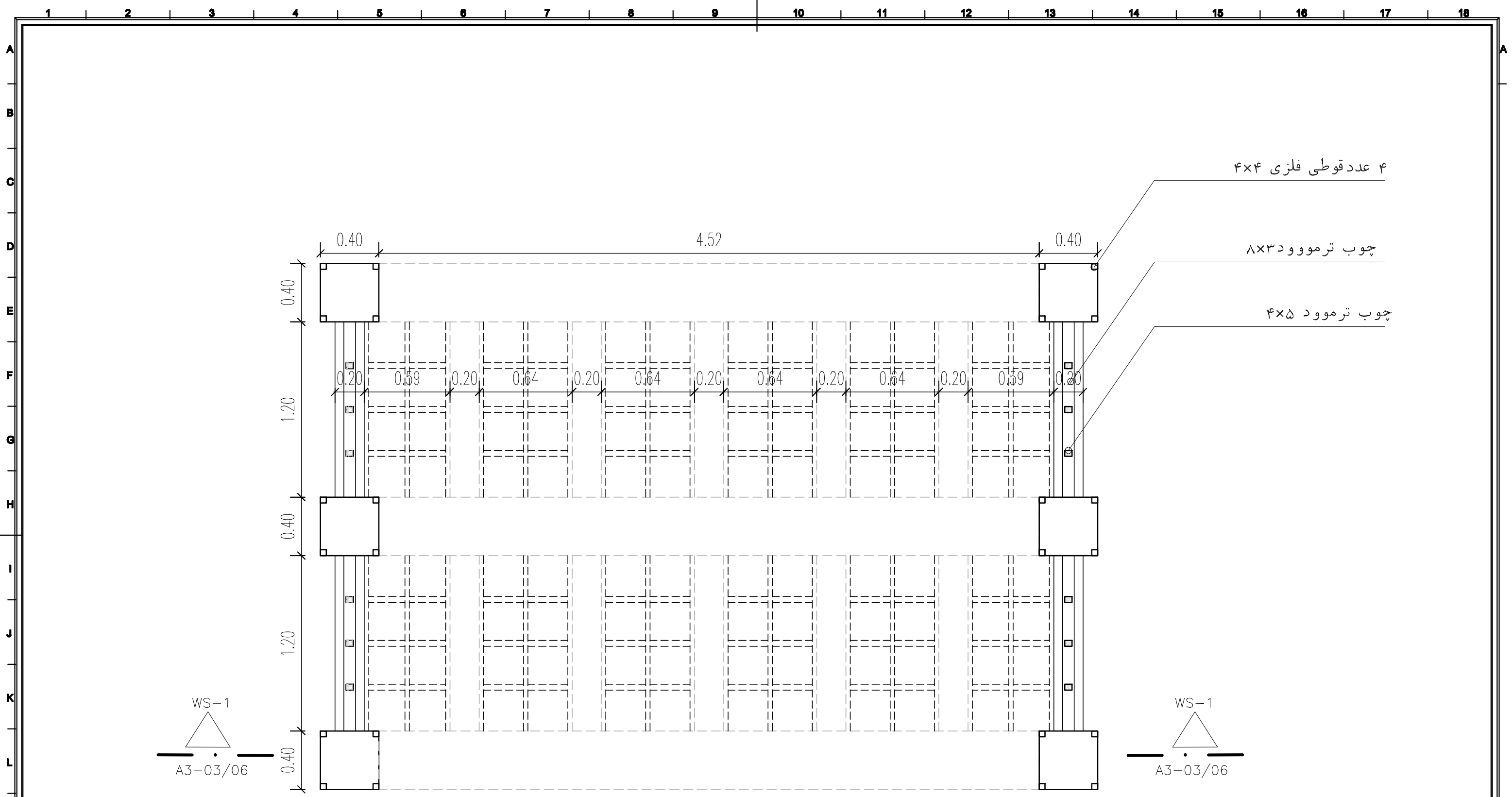

جزئیات ورودی اصلی
 جزئیات ورودی اصلی
 from at elevation +1.50

	DATE تاریخ ۱۳۹۷/۰۱/۱۶		مقیاس ۱/۲۵	امین صداقت امین صداقت مریم فاتحی مرج	MANAGER مدیر طراحی DESIGNER طراح DRAWN BY ترسیم CHECKED BY تاسیسات APPROVED BY تصویب	PLAN SUB عنوان نقشه FILE NUMBER شماره پرونده STUDY معماری	راجه ① ② ③ ④	CLIENT کارفرما شهرداری رفسنجان	Consultant مشاور دفتر طراحی معاونت فنی و عمرانی شهرداری رفسنجان	PROJECT SUB عنوان پروژه طراحی محوطه سازی نورا شهر
	SHEET NO شماره نقشه A3-03/03			امین صداقت امین صداقت	شماره پرونده شماره پرونده	شهرداری رفسنجان	شهرداری رفسنجان	طراحی محوطه سازی نورا شهر		

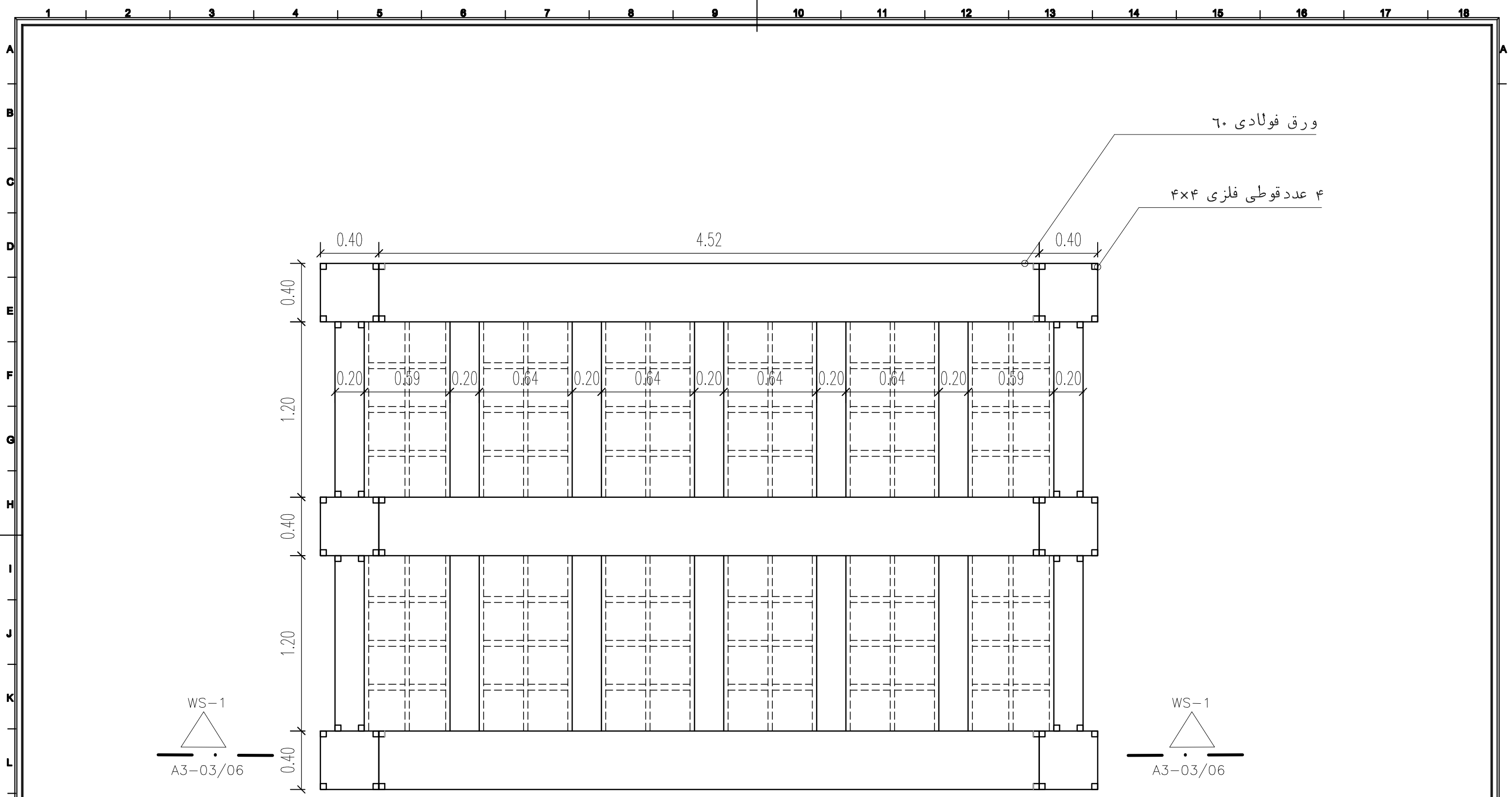

جزئیات ورودی اصلی
 det02
 from at elevation +2.90

	DATE تاریخ ۱۳۹۷/۰۱/۱۶		مقیاس ۱/۲۵	امین صداقت امین صداقت مریم فاتحی مرج	MANAGER مدیر طراحی DESIGNER طراح DRAWN BY ترسیم CHECKED BY تأسیسات APPROVED BY تصویب	PLAN SUB عنوان نقشه FILE NUMBER شماره پرونده STUDY معماری	راجه ① ② ③ ④	CLIENT کارفرما شهرداری رفسنجان	Consultant مشاور دفتر طراحی معاونت فنی و عمرانی شهرداری رفسنجان	PROJECT SUB عنوان پروژه طراحی محوطه سازی نورا شهر
	SHEET NO شماره نقشه A3-03/04			امین صداقت امین صداقت	شماره پرونده STUDY معماری	شهرداری رفسنجان	عنوان پروژه طراحی محوطه سازی نورا شهر			

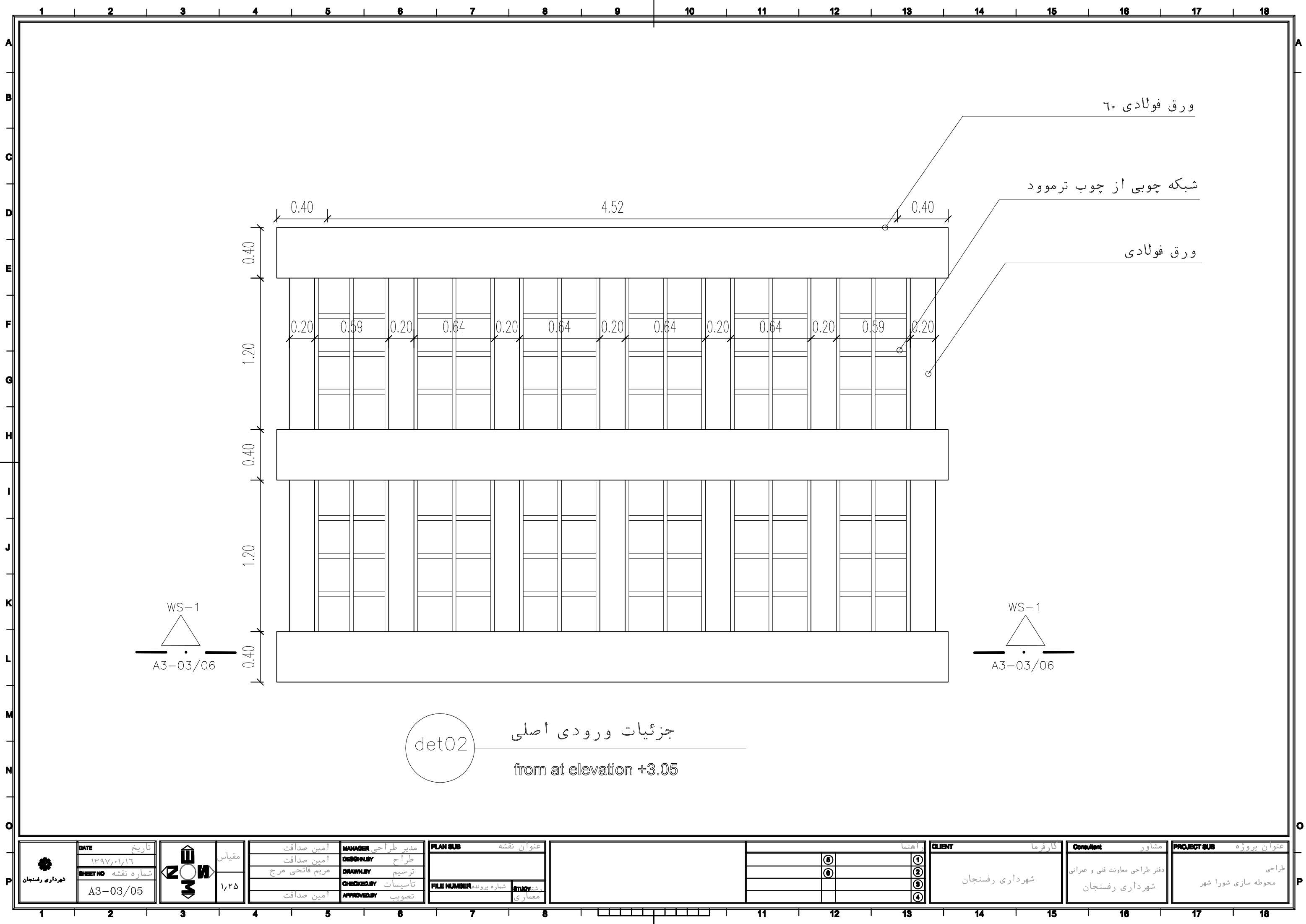

جزئیات ورودی اصلی
 det02
 from at elevation +3.05

	DATE تاریخ ۱۳۹۷/۰۱/۱۶		مقیاس ۱/۲۵	امین صداقت امین صداقت مریم فاتیحی مرج	MANAGER مدیر طراحی DESIGNER طراح DRAWN BY ترسیم CHECKED BY تأسیسات APPROVED BY تصویب	PLAN SUB عنوان نقشه FILE NUMBER شماره پرونده STUDY معماری	اهمیت ① ② ③ ④	CLIENT کارفرما شهرداری رفسنجان	Consultant مشاور دفتر طراحی معاونت فنی و عمرانی شهرداری رفسنجان	PROJECT SUB عنوان پروژه طراحی محوطه سازی نورا شهر
	SHEET NO شماره نقشه A3-03/05			امین صداقت امین صداقت	شماره پرونده STUDY معماری	شهرداری رفسنجان	شهرداری رفسنجان	طراحی محوطه سازی نورا شهر		

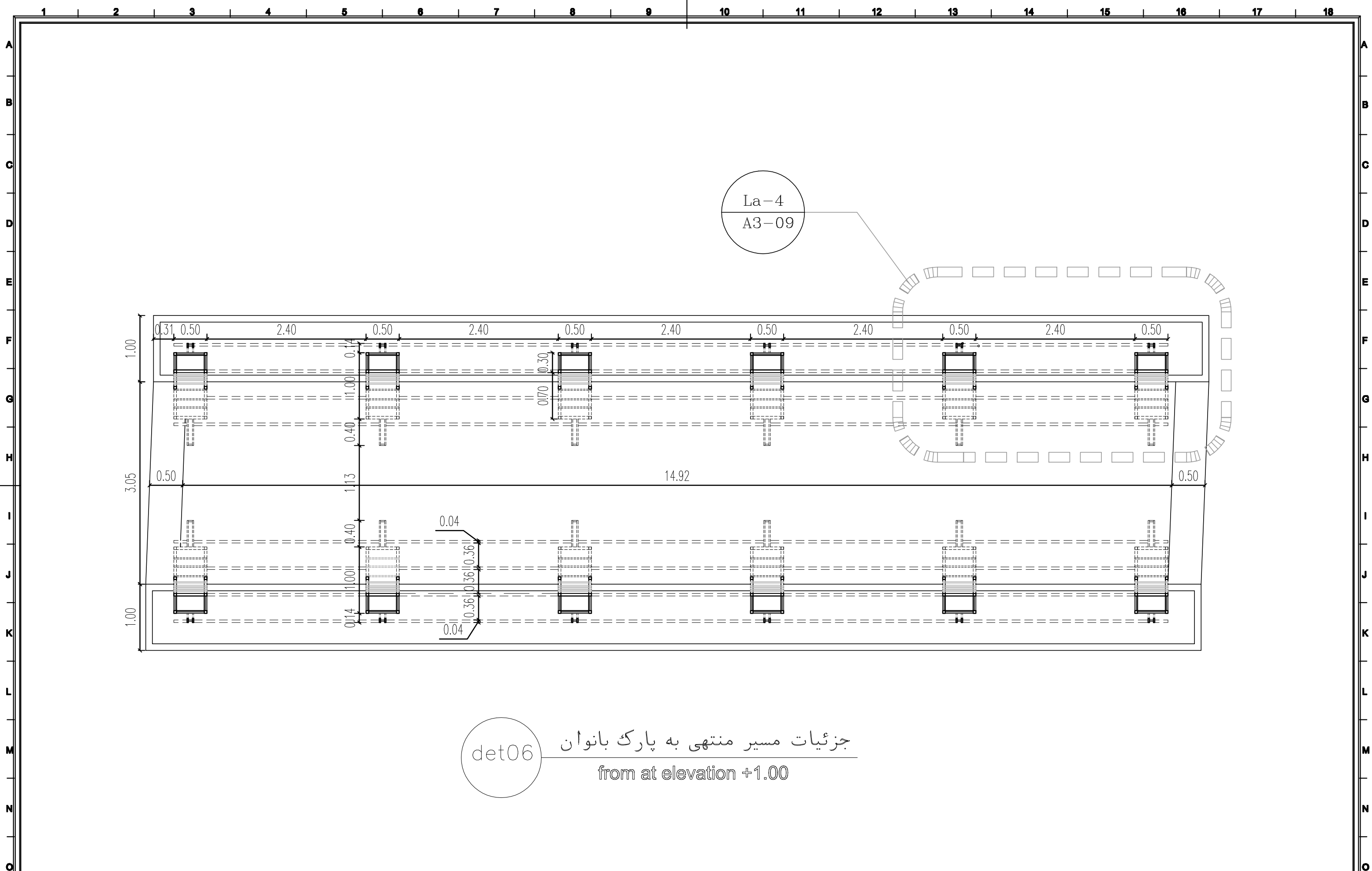

La-4
A3-09

جزئیات مسیر منتهی به پارک بانوان
from at elevation +1.00
det06

	DATE تاریخ ۱۳۹۷/۰۱/۱۶		مقیاس ۱/۵۰	AMIN SDAGHT امین صداقت	MANAGER مدیر طراحی طراحی	PLAN SUB عنوان نقشه	شماره پرونده STUDY معماری	شماره ① ② ③ ④	CLIENT کارفرما شهرداری رفسنجان	Consultant مشاور دفتر طراحی معاونت فنی و عمرانی شهرداری رفسنجان	PROJECT SUB عنوان پروژه طراحی محوطه سازی نورا شهر
	SHEET NO شماره نقشه A3-08/01			CHECKED BY تاسیسات امین صداقت	DRAWN BY ترسیم مریم فاتحی مرچ	APPROVED BY تصویب			FILE NUMBER شماره پرونده	CLIENT کارفرما شهرداری رفسنجان	PROJECT SUB عنوان پروژه طراحی محوطه سازی نورا شهر

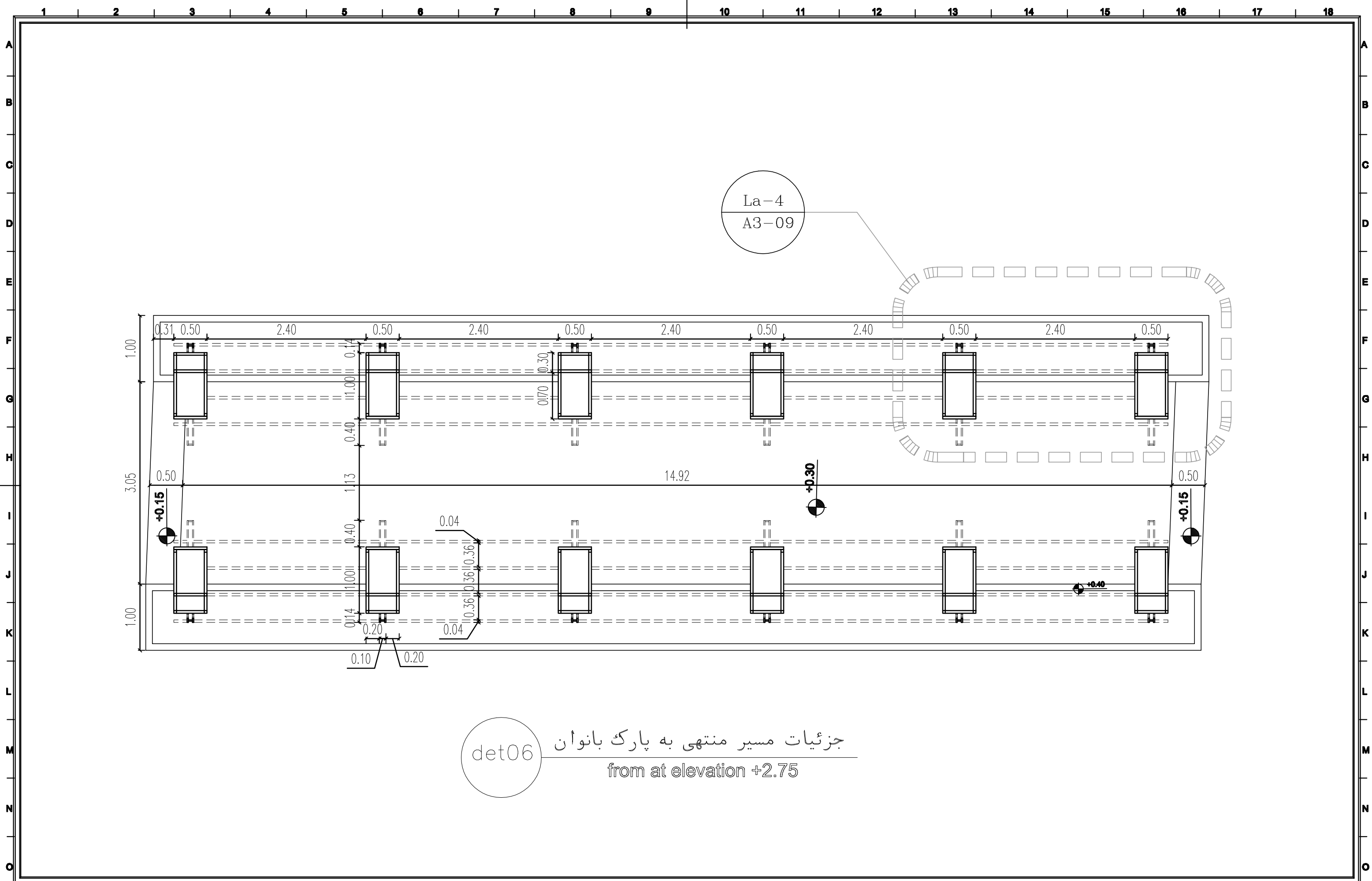

La-4
A3-09

جزئیات مسیر منتهی به پارک بانوان
from at elevation +2.75

	DATE تاریخ ۱۳۹۷/۰۱/۱۶		مقیاس 	AMIN SDAGHT امین صداقت MRIM FATHEH MARGH مریم فاطمی مرج	MANAGER مدیر طراحی DESIGN BY طراحی DRAWN BY ترسیم CHECKED BY تاسیسات APPROVED BY تصویب	PLAN SUB عنوان نقشه 	شماره پرونده شماره پرونده معماری	شماره پرونده شماره پرونده معماری	CLIENT کارفرما شهرداری رهنجان	Consultant مشاور دفتر طراحی معاونت فنی و عمرانی شهرداری رهنجان	PROJECT SUB عنوان پروژه طراحی محوطه سازی نورا شهر
	SHEET NO شماره نقشه A3-08/02			FILE NUMBER شماره پرونده 	CLIENT کارفرما شهرداری رهنجان	Consultant مشاور دفتر طراحی معاونت فنی و عمرانی شهرداری رهنجان			PROJECT SUB عنوان پروژه طراحی محوطه سازی نورا شهر		

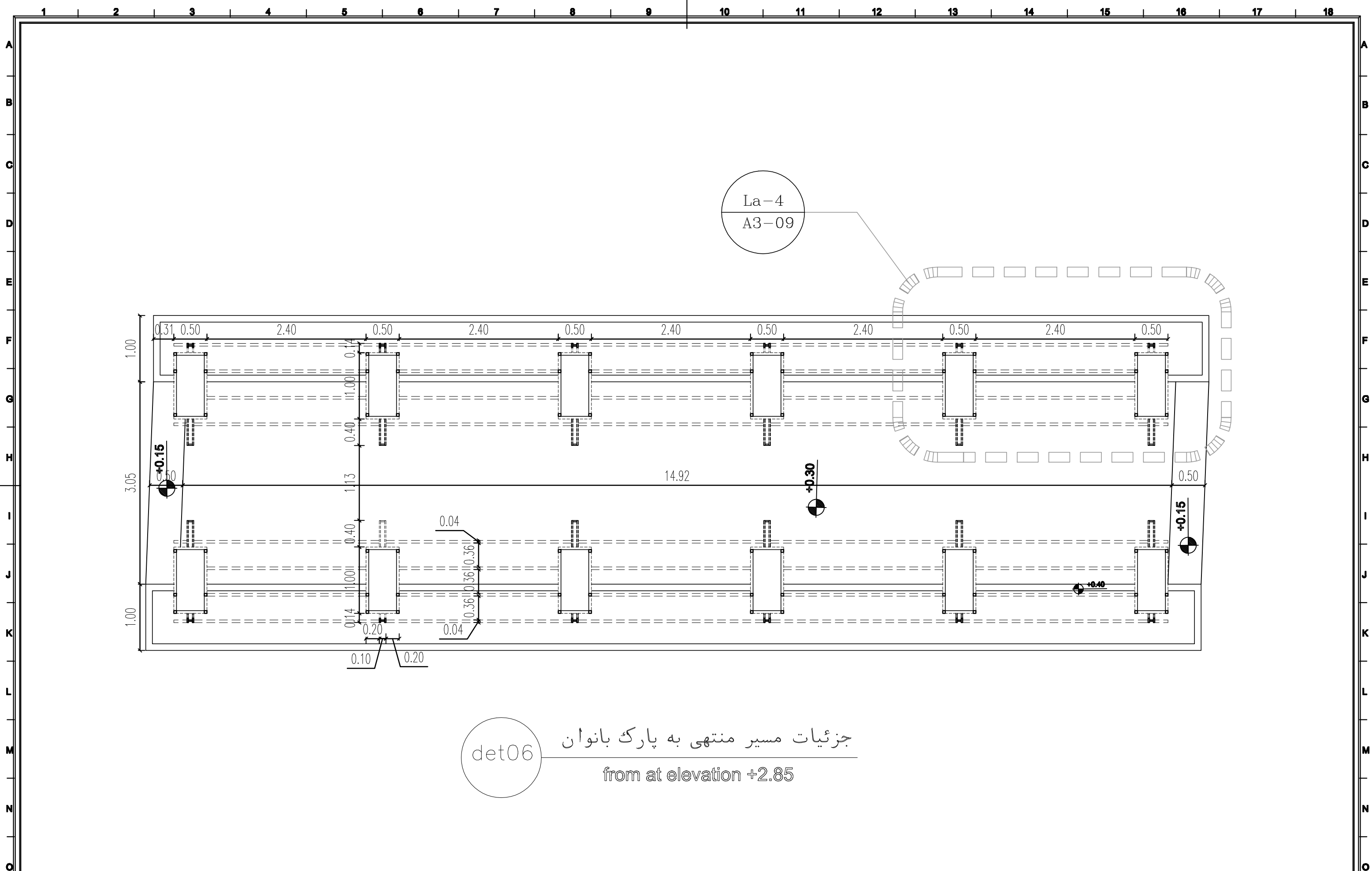

جزئیات مسیر منتهی به پارک بانوان
 from at elevation +2.85
 det06

	DATE تاریخ ۱۳۹۷/۰۱/۱۶		امین صداقت امین صداقت مریم فاتحی مرج	MANAGER مدیر طراحی DESIGN BY طراح DRAWN BY ترسیم CHECKED BY تاسیسات APPROVED BY تصویب	PLAN SUB عنوان نقشه FILE NUMBER شماره پرونده STUDY معماری	CLIENT کارفرما شهرداری رفسنجان	Consultant مشاور دفتر طراحی معاونت فنی و عمرانی شهرداری رفسنجان	PROJECT SUB عنوان پروژه طراحی محوطه سازی نورا شهر
	SHEET NO شماره نقشه A3-08/03		مقیاس	امین صداقت	شماره پرونده معماری	شماره پرونده معماری	شهرداری رفسنجان	شهرداری رفسنجان

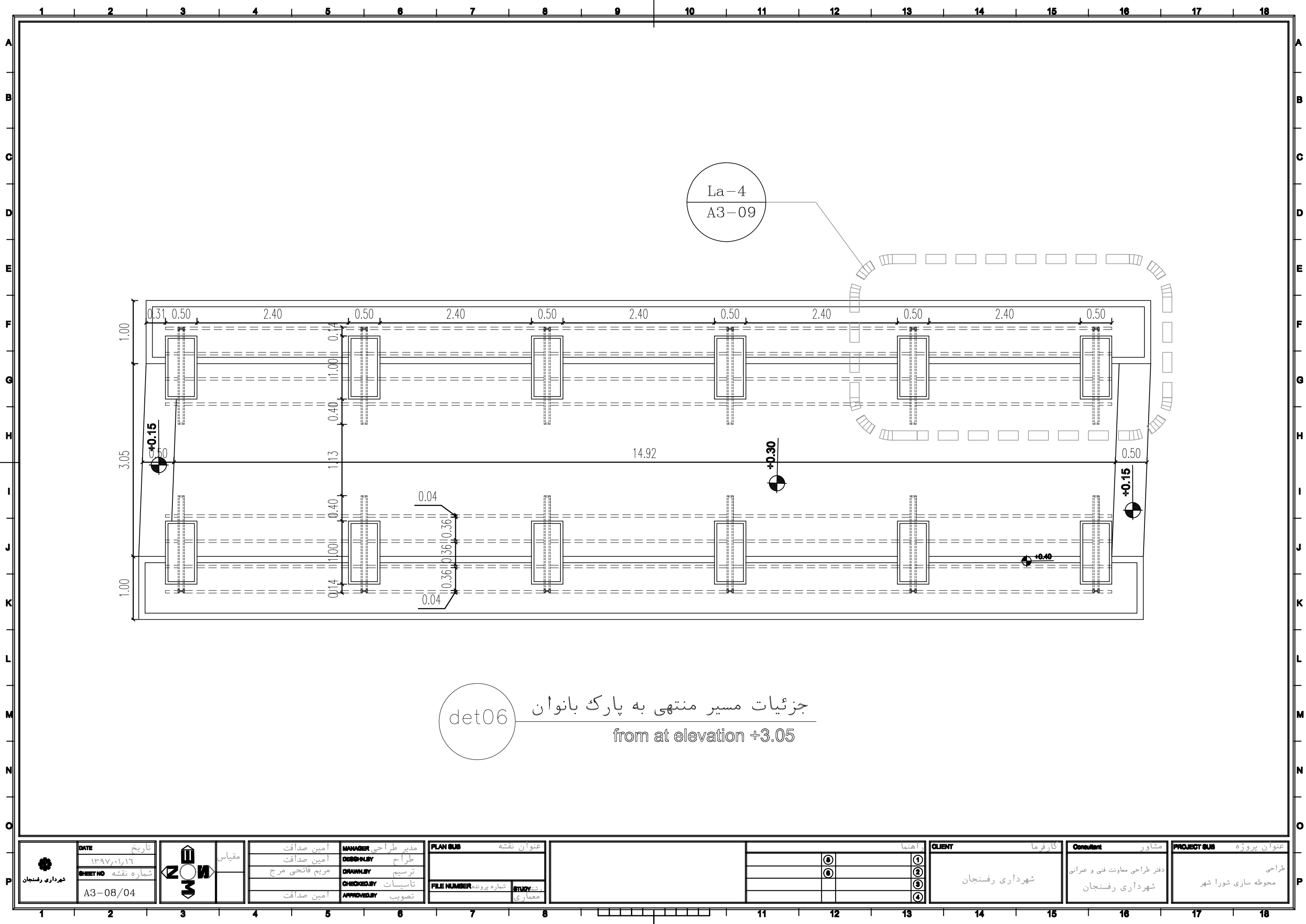

La-4
A3-09

جزئیات مسیر منتهی به پارک بانوان
from at elevation +3.05
det06

	DATE تاریخ ۱۳۹۷/۰۱/۱۶		مقیاس 	AMIN SDAGHT امین صداقت MRIM FATHEH MARGH مریم فاتحی مرچ AMIN SDAGHT امین صداقت	MANAGER مدیر طراحی DESIGNER طراح DRAWN BY ترسیم CHECKED BY تأسیسات APPROVED BY تصویب	PLAN SUB عنوان نقشه 	شماره پرونده شماره پرونده معماری	CLIENT کارفرما شهرداری رهنجان	Consultant مشاور دفتر طراحی معاونت فنی و عمرانی شهرداری رهنجان	PROJECT SUB عنوان پروژه طراحی محوطه سازی نورا شهر
	SHEET NO شماره نقشه A3-08/04			FILE NUMBER شماره پرونده 	CLIENT کارفرما 	Consultant مشاور 		PROJECT SUB عنوان پروژه 		

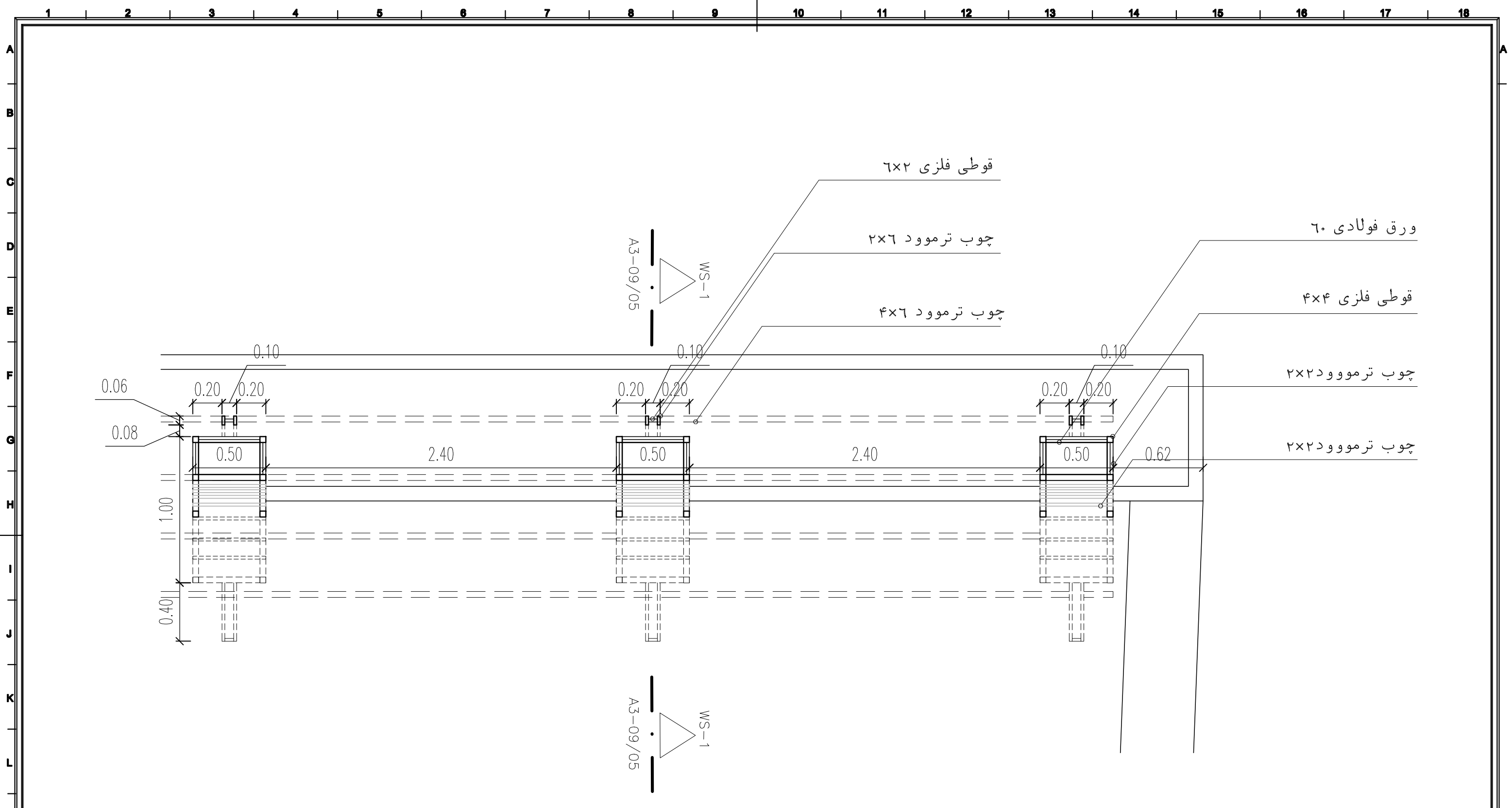

جزئیات مسیر منتهی به پارک بانوان
 LA-04
 A3-09 from at elevation +1.00

	DATE	تاریخ		مقیاس ۱/۲۵	MANAGER	مدیر طراحی	PLAN SUB	عنوان نقشه	شماره پرونده ۱۱۱۱۱۱۱۱	شماره پرونده ۱۱۱۱۱۱۱۱	STUDY معماری	CLIENT	کارفرما	Consultant	مشاور	PROJECT SUB	عنوان پروژه
	SHEET NO	شماره نقشه			DESIGNED BY	طراح	FILE NUMBER	شماره پرونده				CLIENT	شهررداری رفسنجان	Consultant	دفتر طراحی معاونت فنی و عمرانی شهررداری رفسنجان	PROJECT SUB	طراحی محوطه سازی نورا شهر
	A3-09/01				CHECKED BY	تأسیسات	APPROVED BY	تصویب				CLIENT	شهررداری رفسنجان	PROJECT SUB	محوطه سازی نورا شهر		

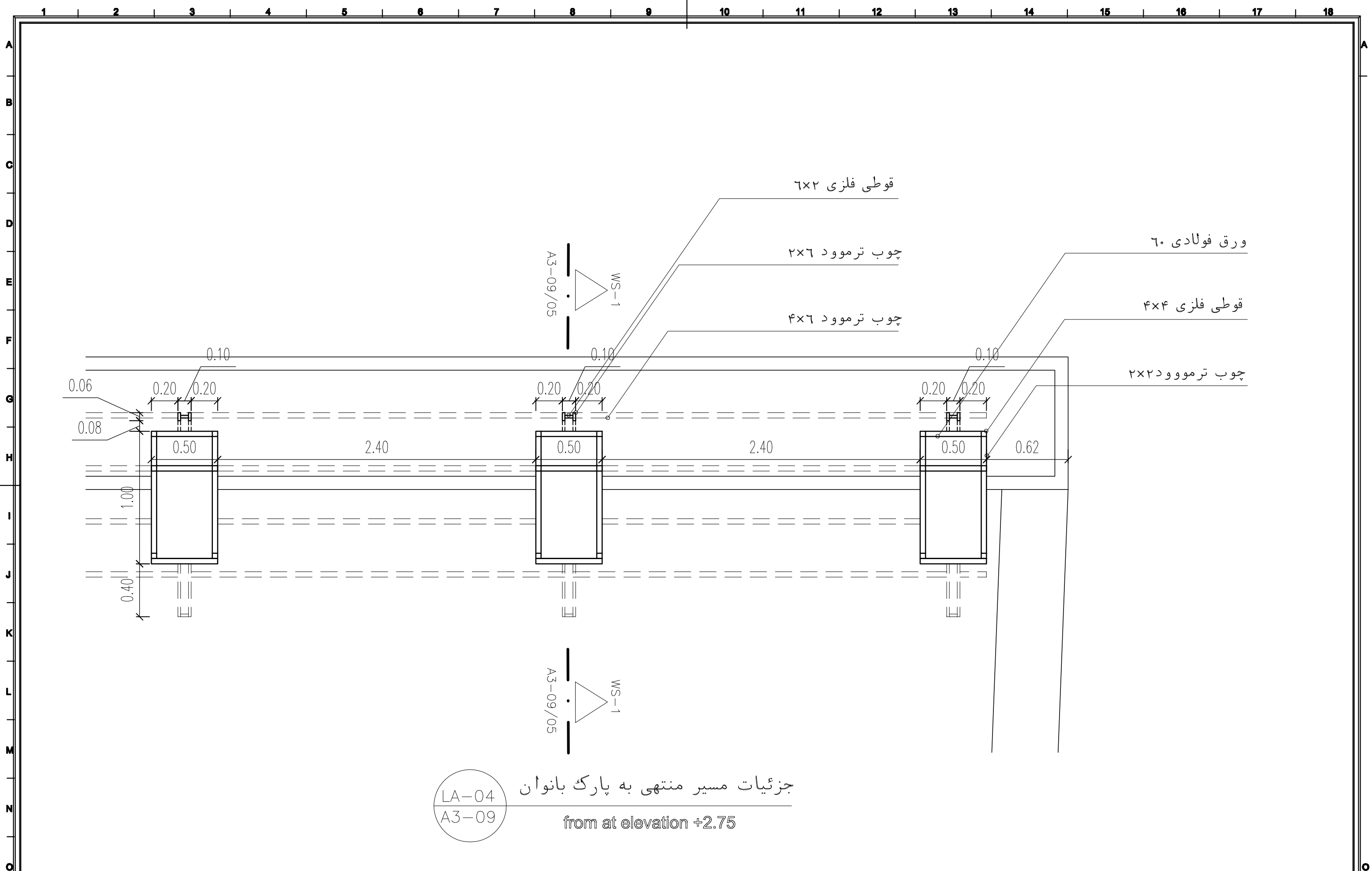

جزئیات مسیر منتهی به پارک بانوان
 LA-04
 A3-09
 from at elevation +2.75

	DATE	تاریخ		مقیاس ۱/۲۵	امین صداقت امین صداقت مریم فاتحی مرج	MANAGER مدیر طراحی DESIGNER طراح DRAWN BY ترسیم CHECKED BY تاسیسات APPROVED BY تصویب	PLAN SUB عنوان نقشه	شماره پرونده شماره پرونده STUDY معماری	① ② ③ ④	CLIENT کارفرما شهرداری رفسنجان	Consultant مشاور دفتر طراحی معاونت فنی و عمرانی شهرداری رفسنجان	PROJECT SUB عنوان پروژه طراحی محوطه سازی نورا شهر
	SHEET NO شماره نقشه A3-09/02	۱۳۹۷/۰۱/۱۶			امین صداقت امین صداقت مریم فاتحی مرج	شماره پرونده شماره پرونده STUDY معماری	CLIENT کارفرما شهرداری رفسنجان		Consultant مشاور دفتر طراحی معاونت فنی و عمرانی شهرداری رفسنجان	PROJECT SUB عنوان پروژه طراحی محوطه سازی نورا شهر		

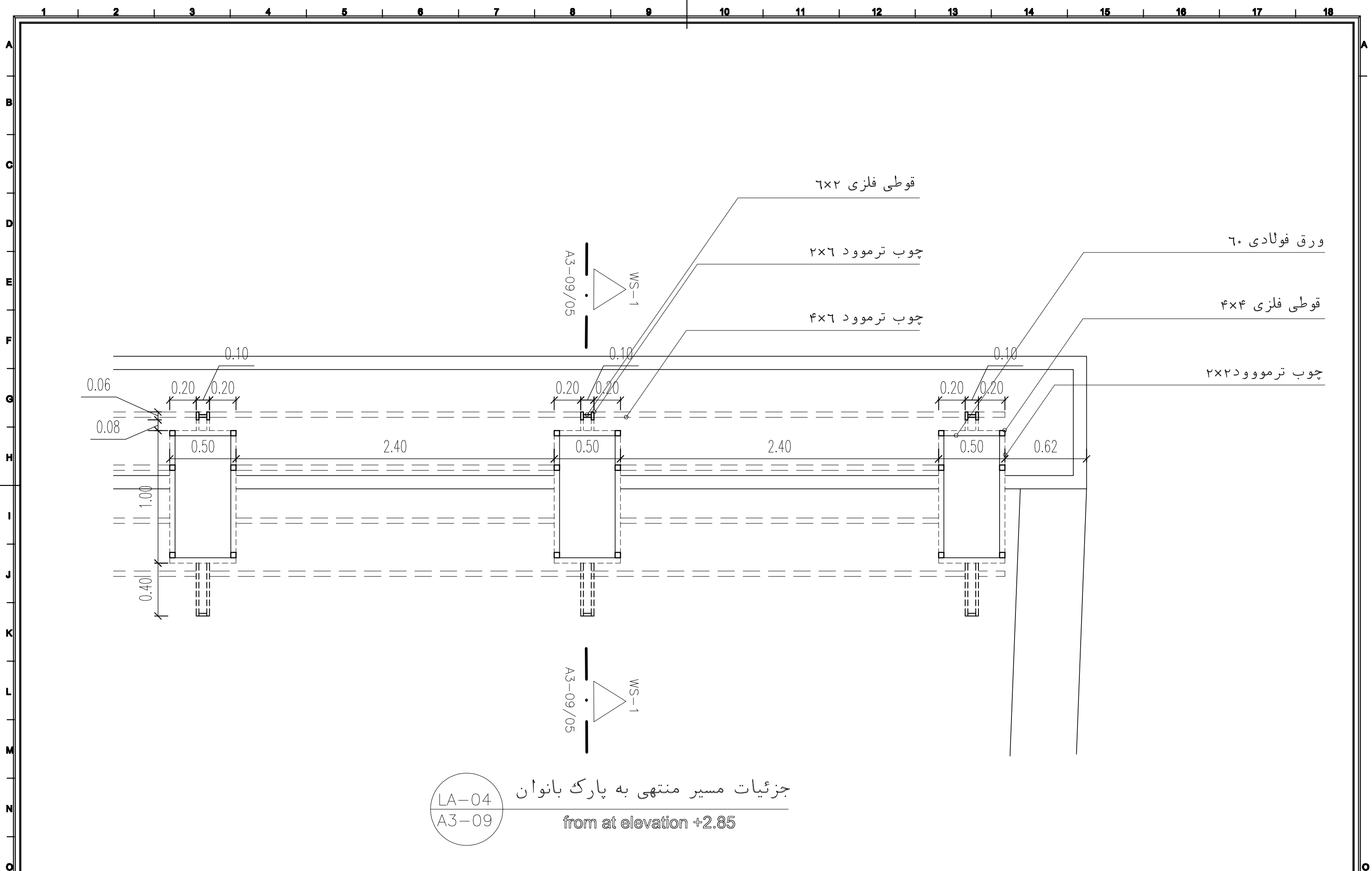

LA-04 جزئیات مسیر منتهی به پارک بانوان
 A3-09 from at elevation +2.85

	DATE تاریخ ۱۳۹۷/۰۱/۱۶		مقیاس ۱/۲۵	AMIN SDAGHT امین صداقت	MANAGER مدیر طراحی طراحی	PLAN SUB عنوان نقشه	CLIENT کارفرما شهرداری رفسنجان	CONSULTANT مشاور دفتر طراحی معاونت فنی و عمرانی شهرداری رفسنجان	PROJECT SUB عنوان پروژه طراحی محوطه سازی نورا شهر
	SHEET NO شماره نقشه A3-09/03			MARIAM FATHEI MARGH مریم فاتحی مرج	DESIGNER طراحی				

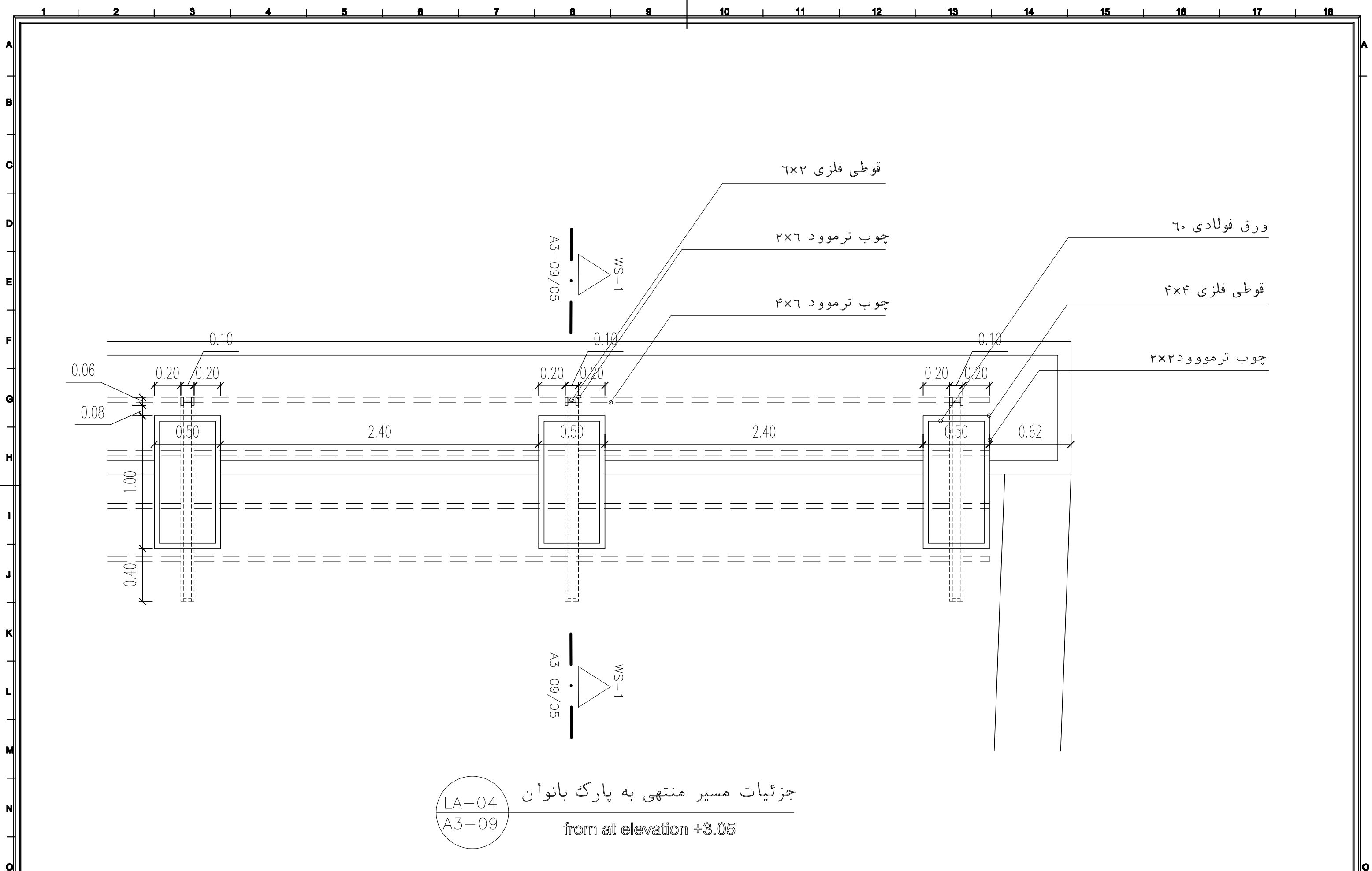

جزئیات مسیر منتهی به پارک بانوان
 LA-04
 A3-09
 from at elevation +3.05

	DATE تاریخ ۱۳۹۷/۰۱/۱۶		مقیاس ۱/۲۵	امین صداقت امین صداقت مریم فاتحی مرچ	مدیر طراحی طراح ترسیم تاسیسات تصویب	PLAN SUB عنوان نقشه	شماره پرونده شماره پرونده معماری	اهمیت ① ② ③ ④	CLIENT کارفرما شهرداری رفسنجان	Consultant مشاور دفتر طراحی معاونت فنی و عمرانی شهرداری رفسنجان	PROJECT SUB عنوان پروژه طراحی محوطه سازی نورا شهر
	SHEET NO شماره نقشه A3-09/04			امین صداقت امین صداقت	FILE NUMBER شماره پرونده معماری	CLIENT کارفرما شهرداری رفسنجان			Consultant مشاور دفتر طراحی معاونت فنی و عمرانی شهرداری رفسنجان	PROJECT SUB عنوان پروژه طراحی محوطه سازی نورا شهر	

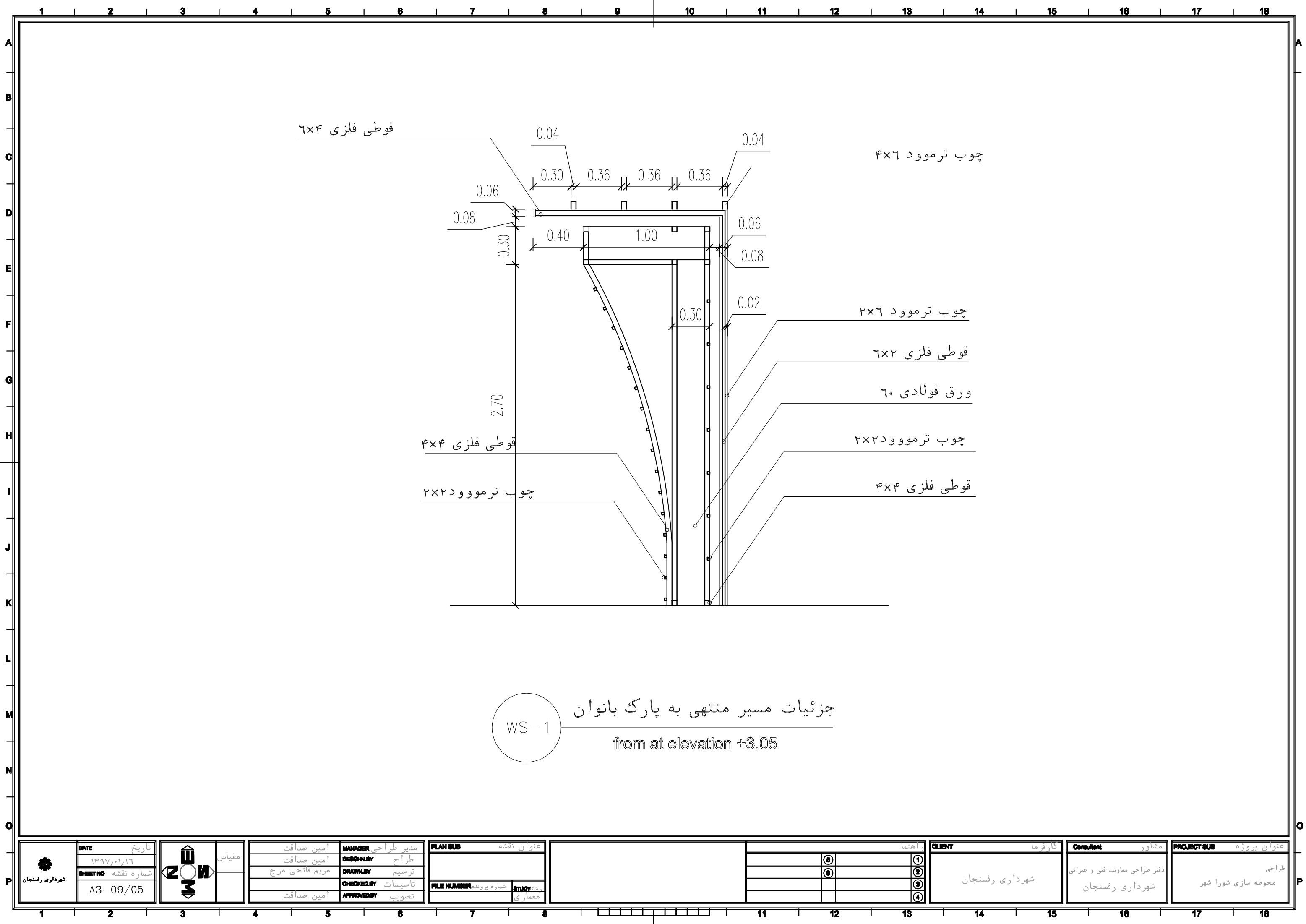

قوطی فلزی 6x4

چوب ترموود 4x6

چوب ترموود 2x6

قوطی فلزی 6x2

ورق فولادی 60

چوب ترموود 2x2

قوطی فلزی 4x4

قوطی فلزی 4x4

چوب ترموود 2x2

جزئیات مسیر منتهی به پارک بانوان
 WS-1
 from at elevation +3.05

	DATE	تاریخ		مقیاس 	MANAGER	مدیر طراحی	PLAN SUB	عنوان نقشه	شماره پرونده 	شماره 	STUDY 	CLIENT شهرداری رفسنجان	Consultant مشاور دفتر طراحی معاونت فنی و عمرانی شهرداری رفسنجان	PROJECT SUB عنوان پروژه طراحی محوطه سازی نورا شهر
	1397/01/16	شماره نقشه			A3-09/05	DESIGNED BY	امین صداقت	DRAWN BY						

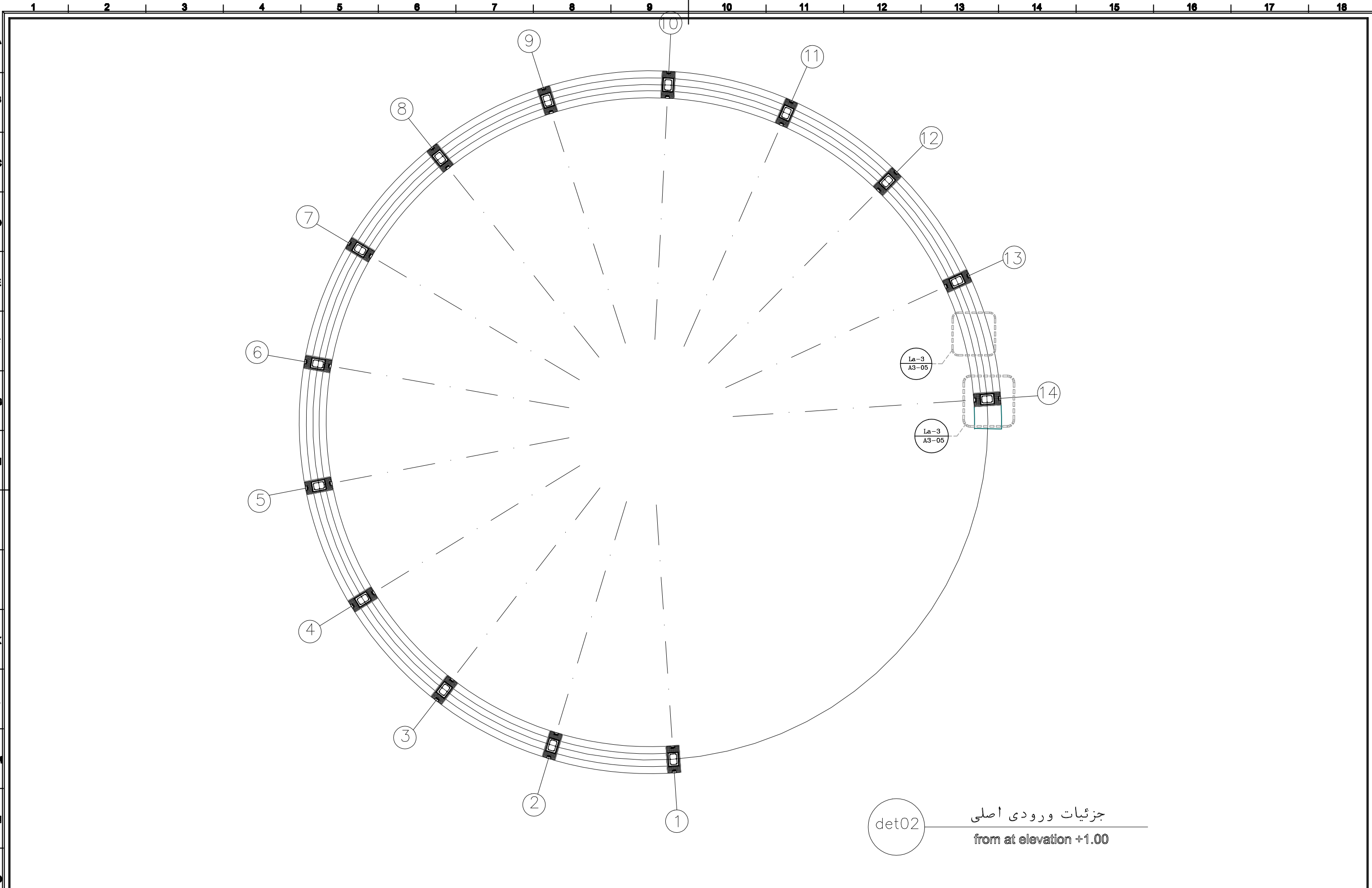

جزئیات ورودی اصلی
 from at elevation +1.00
 det02

	DATE تاریخ ۱۳۹۷/۰۱/۱۶		مقیاس ۱/۱۰۰	امین صداقت امین صداقت مریم فاتحی مرج	MANAGER مدیر طراحی DESIGNER طراح DRAWN BY ترسیم CHECKED BY تأسیسات APPROVED BY تصویب	PLAN SUB عنوان نقشه FILE NUMBER شماره پرونده STUDY معماری	اهمیت ① ② ③ ④	CLIENT کارفرما شهرداری رفسنجان	Consultant مشاور دفتر طراحی معاونت فنی و عمرانی شهرداری رفسنجان	PROJECT SUB عنوان پروژه طراحی محوطه سازی نورا شهر
	SHEET NO شماره نقشه A3-04/02			امین صداقت امین صداقت	شماره پرونده STUDY معماری	شهرداری رفسنجان	شهرداری رفسنجان	طراحی محوطه سازی نورا شهر		

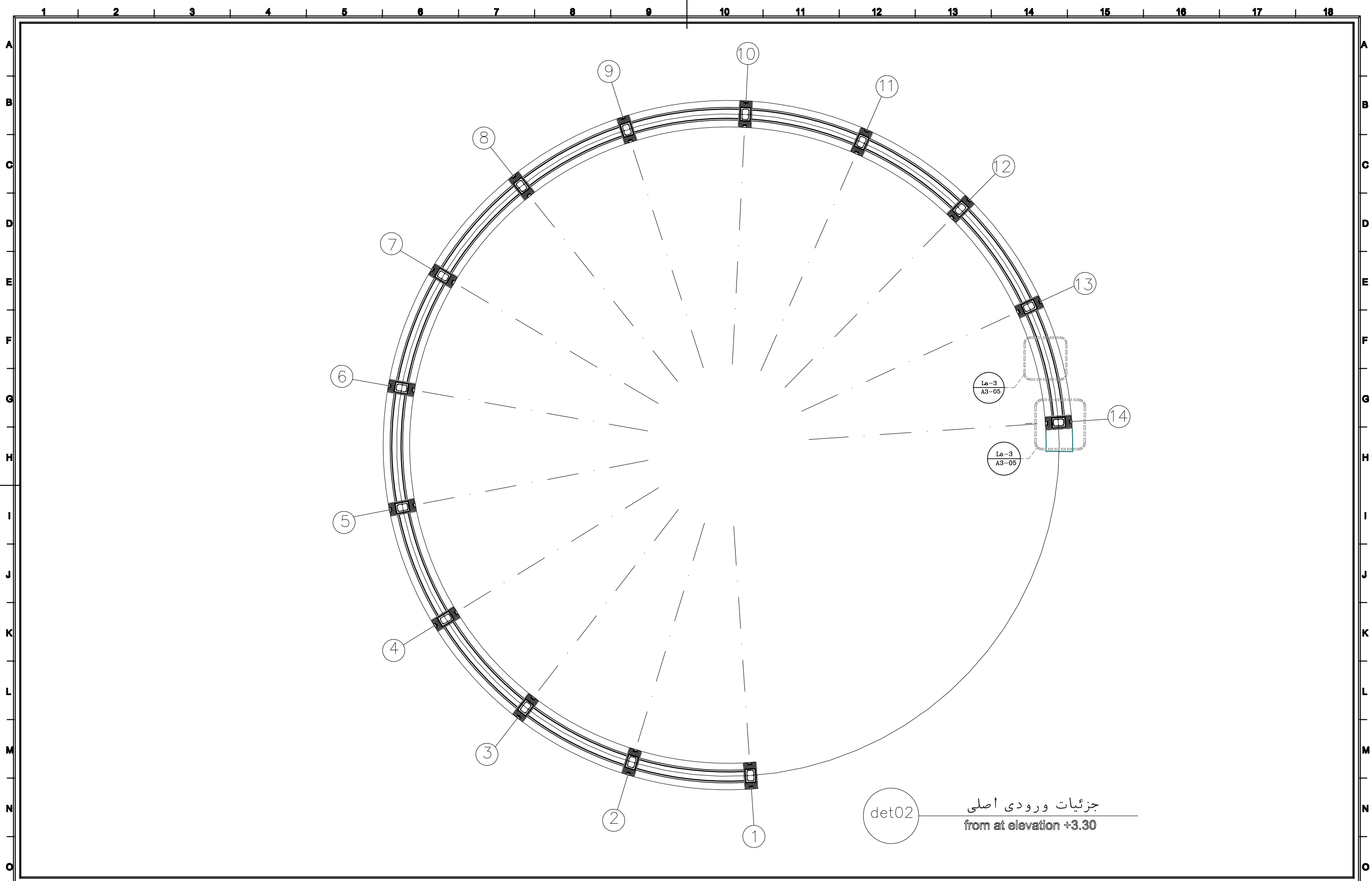

جزئیات ورودی اصلی
from at elevation +3.30

	DATE تاریخ ۱۳۹۷/۰۱/۱۶		مقیاس ۱/۱۰۰	امین صداقت امین صداقت مریم فاتحی مرج	MANAGER مدیر طراحی DESIGN BY طراح DRAWN BY ترسیم CHECKED BY تاسیسات APPROVED BY تصویب	PLAN SUB عنوان نقشه FILE NUMBER شماره پرونده	STUDY معماری	اهمیت ① ② ③ ④	CLIENT کارفرما شهررداری رفسنجان	Consultant مشاور دفتر طراحی معاونت فنی و عمرانی شهررداری رفسنجان	PROJECT SUB عنوان پروژه طراحی محوطه سازی نورا شهر
	SHEET NO شماره نقشه A3-04/03			امین صداقت	شماره پرونده STUDY معماری	شهررداری رفسنجان	شهررداری رفسنجان	محوطه سازی نورا شهر			

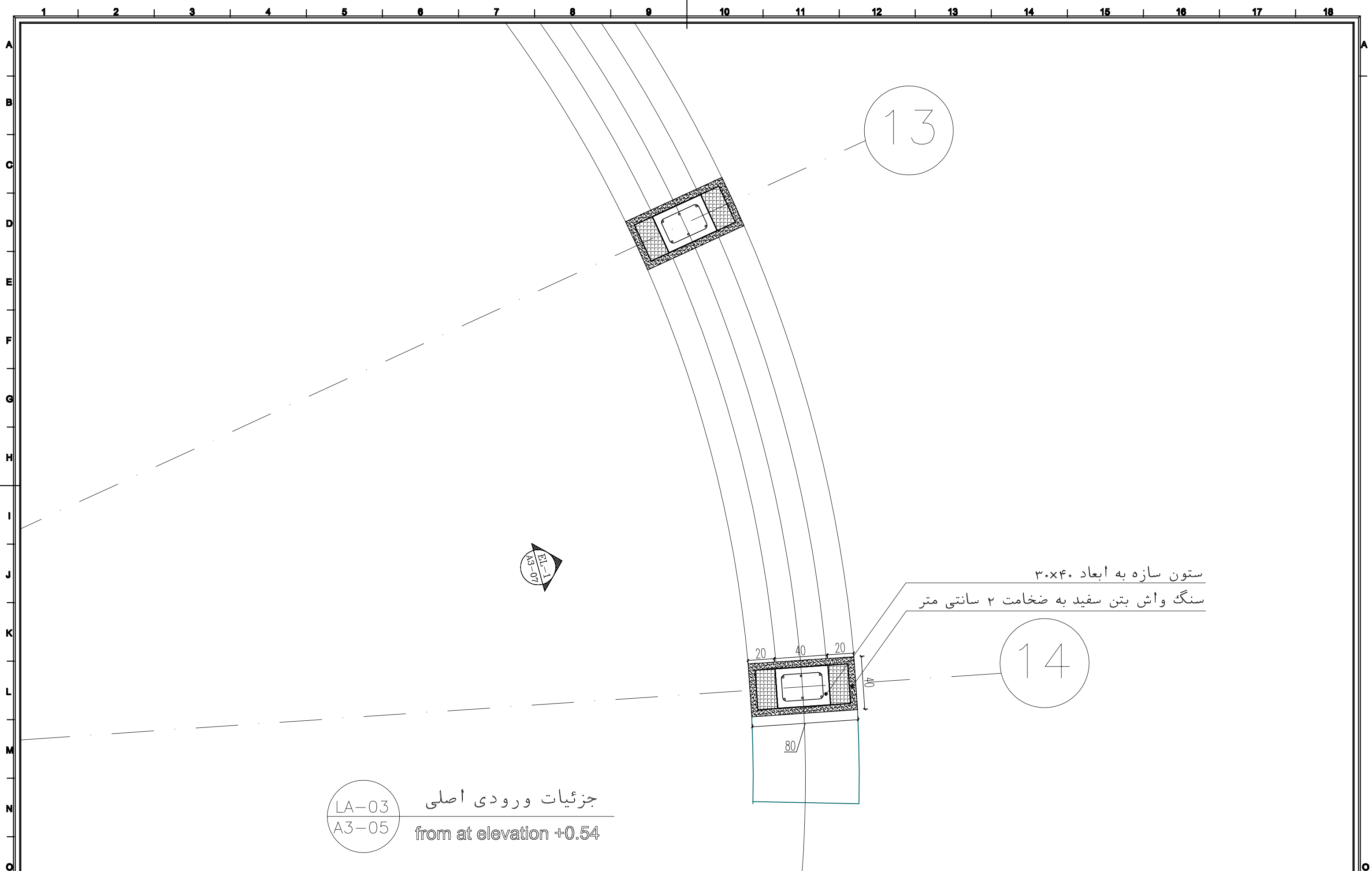

LA-03 جزئیات ورودی اصلی
 A3-05 from at elevation +0.54

ستون سازه به ابعاد ۳۰×۴۰
 سنگ واش بتن سفید به ضخامت ۲ سانتی متر

	DATE تاریخ ۱۳۹۷/۰۱/۱۶		مقیاس ۱/۲۵	امین صداقت امین صداقت مریم فاتحی مرج	MANAGER مدیر طراحی DESIGNER طراح DRAWN BY ترسیم CHECKED BY تأسیسات APPROVED BY تصویب	PLAN SUB عنوان نقشه FILE NUMBER شماره پرونده STUDY معماری	اهتبا ① ② ③ ④	CLIENT کارفرما شهرداری رفسنجان	Consultant مشاور دفتر طراحی معاونت فنی و عمرانی شهرداری رفسنجان	PROJECT SUB عنوان پروژه طراحی محوطه سازی نورا شهر
	SHEET NO شماره نقشه A3-05/01			امین صداقت امین صداقت	شماره پرونده معماری	شهرداری رفسنجان	شهرداری رفسنجان	طراحی محوطه سازی نورا شهر		

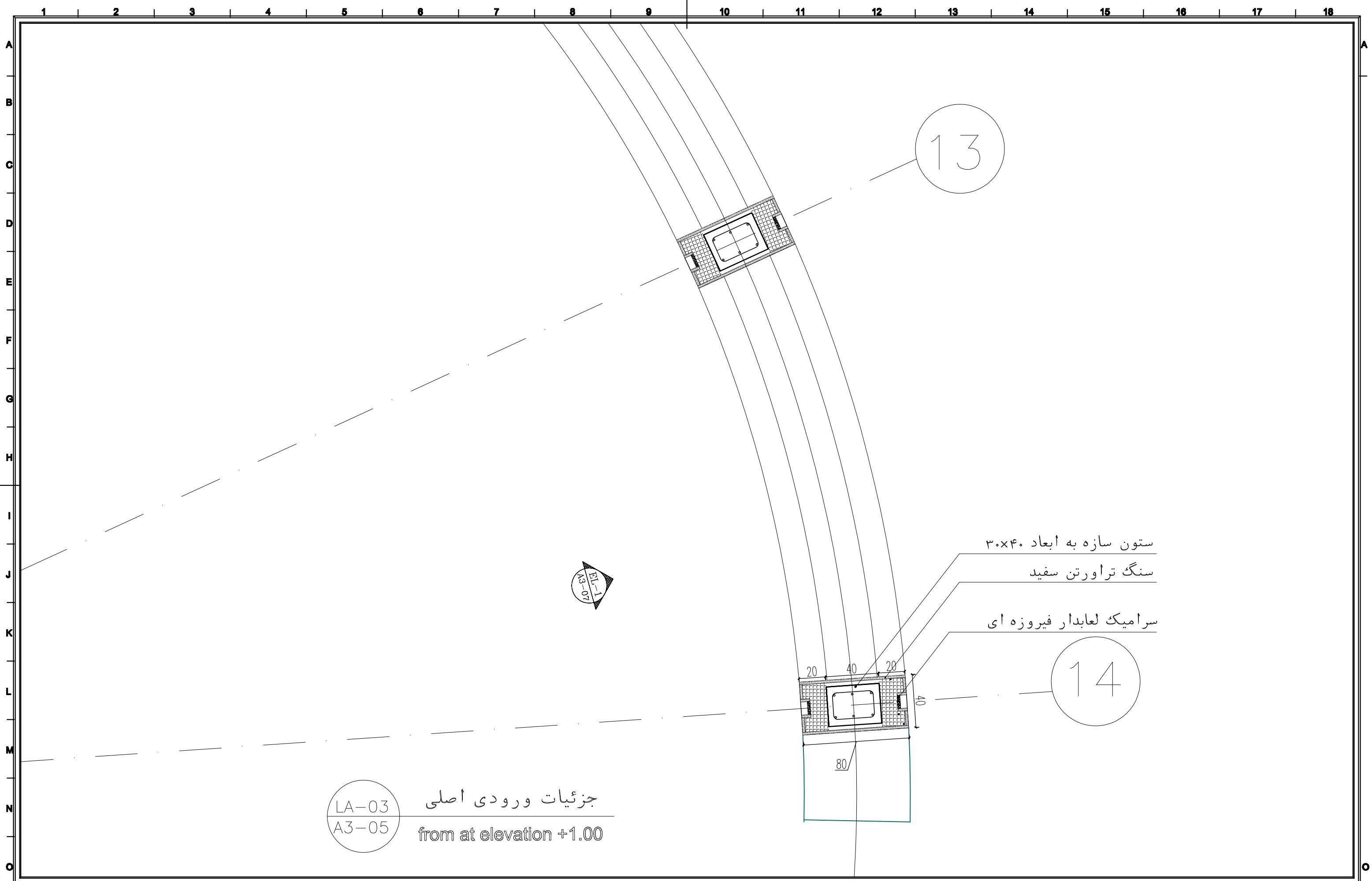

13

ستون سازه به ابعاد ۳×۴۰
سنگ تراورتن سفید
سرامیک لعابدار فیروزه ای

14

LA-03
A3-05 جزئیات ورودی اصلی
from at elevation +1.00

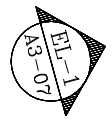

	DATE تاریخ ۱۳۹۷/۰۱/۱۶		مقیاس ۱/۲۵	امین صداقت امین صداقت مریم فاتحی مرج	MANAGER مدیر طراحی طراح ترسیم تاسیسات تصویب	PLAN SUB عنوان نقشه FILE NUMBER شماره پرونده STUDY معماری	اهمیت ① ② ③ ④	CLIENT کارفرما شهرداری رفسنجان	Consultant مشاور دفتر طراحی معاونت فنی و عمرانی شهرداری رفسنجان	PROJECT SUB عنوان پروژه طراحی محوطه سازی نورا شهر
	SHEET NO شماره نقشه A3-05/02			امین صداقت امین صداقت	شماره پرونده شماره پرونده	شهرداری رفسنجان	شهرداری رفسنجان	محوطه سازی نورا شهر		

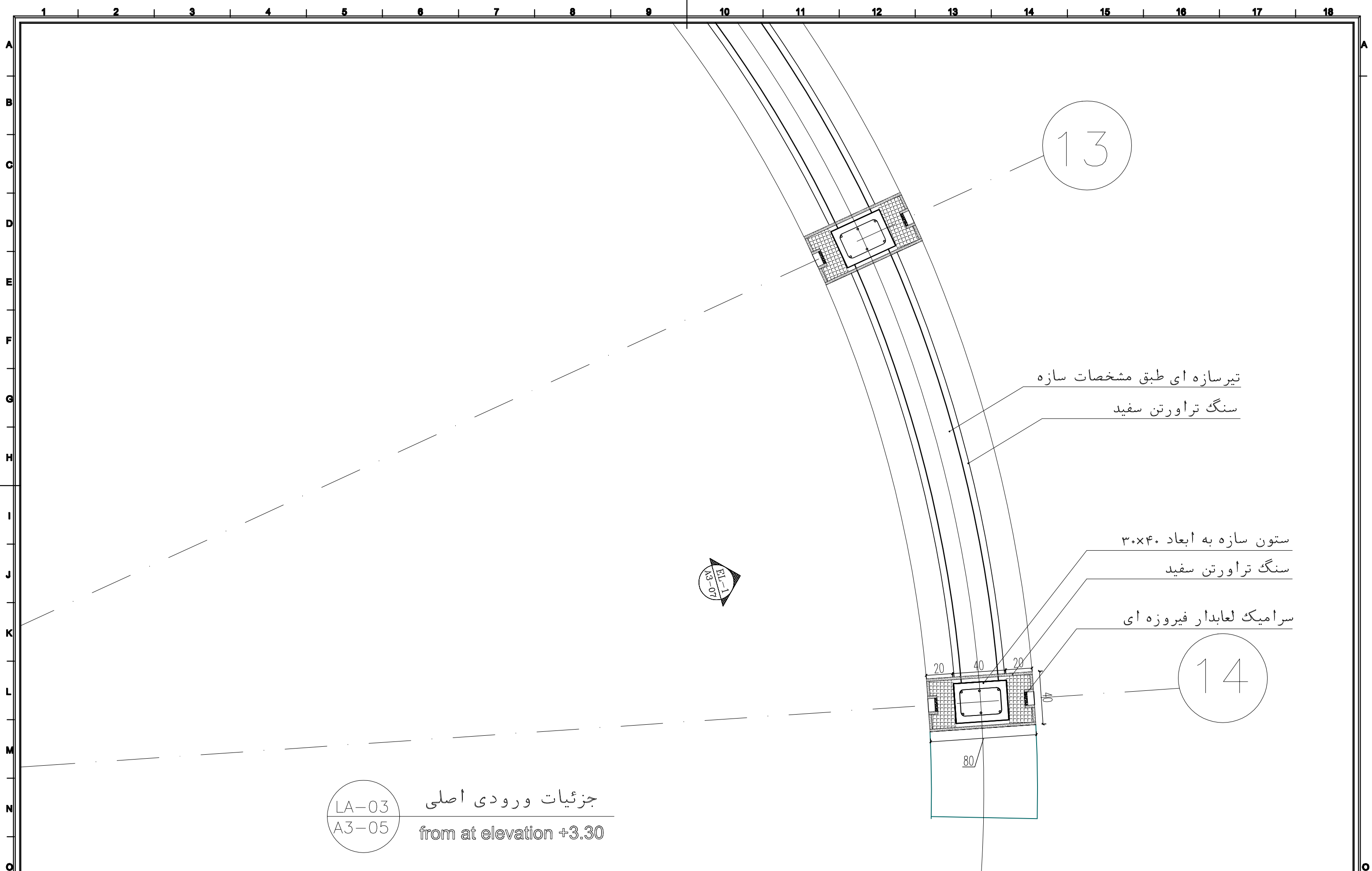



تیرسازه ای طبق مشخصات سازه
سنگ تراورتن سفید

ستون سازه به ابعاد ۳۰×۴۰
سنگ تراورتن سفید

سرامیک لعابدار فیروزه ای

LA-03 جزئیات ورودی اصلی
A3-05 from at elevation +3.30

 شهرداری رفسنجان	DATE تاریخ ۱۳۹۷/۰۱/۱۶ SHEET NO شماره نقشه A3-05/03	 مقیاس ۱/۲۵	امین صداقت امین صداقت مریم فاتحی مرچ امین صداقت	MANAGER مدیر طراحی DESIGNER طراحی DRAWNBY ترسیم CHECKED BY تاسیسات APPROVED BY تصویب	PLAN SUB عنوان نقشه FILE NUMBER شماره پرونده STUDY معماری	اکتفا ① ② ③ ④	CLIENT کارفرما شهرداری رفسنجان	Consultant مشاور دفتر طراحی معاونت فنی و عمرانی شهرداری رفسنجان	PROJECT SUB عنوان پروژه طراحی محوطه سازی نورا شهر
	1 2 3 4 5 6 7 8 11 12 13 14 15 16 17 18		A B C D E F G H I J K L M N O P						

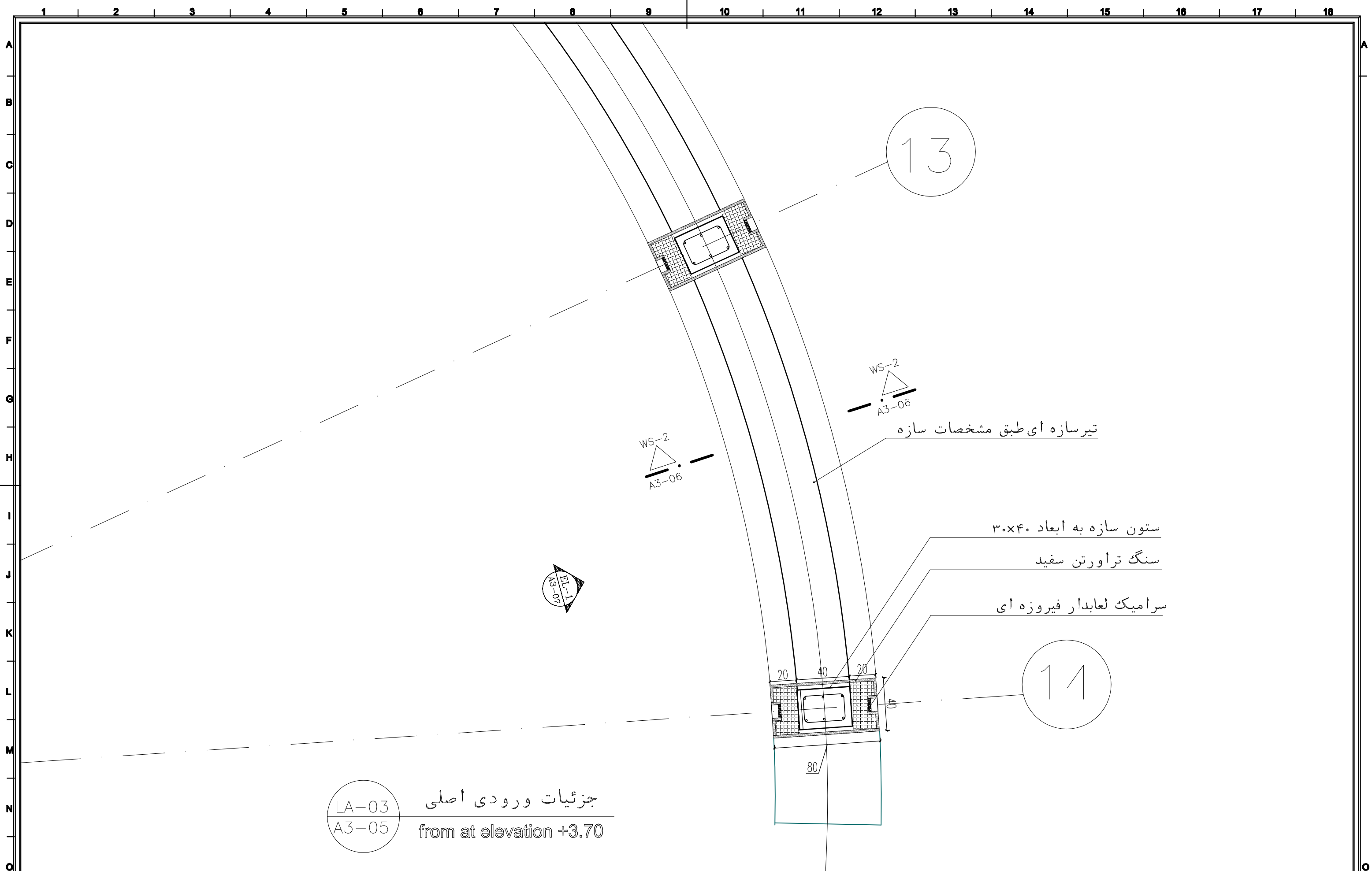

LA-03
A3-05
جزئیات ورودی اصلی
from at elevation +3.70

13

14

تیرسازه ای طبق مشخصات سازه

ستون سازه به ابعاد ۳۰x۴۰

سنگ تراورتن سفید

سرامیک لعابدار فیروزه ای

WS-2
A3-06

WS-2
A3-06

EL-1
A3-07

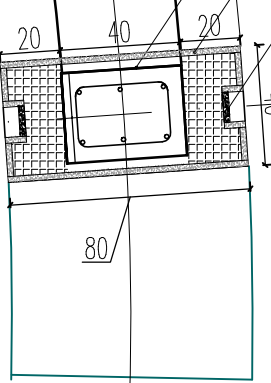

	DATE تاریخ ۱۳۹۷/۰۱/۱۶		مقیاس ۱/۲۵	امین صداقت امین صداقت مریم فاتحی مرچ	MANAGER مدیر طراحی DESIGNER طراح DRAWN BY ترسیم CHECKED BY تأسیسات APPROVED BY تصویب	PLAN SUB عنوان نقشه FILE NUMBER شماره پرونده STUDY معماری	اهمیت ① ② ③ ④	CLIENT کارفرما شهرداری رفسنجان	Consultant مشاور دفتر طراحی معاونت فنی و عمرانی شهرداری رفسنجان	PROJECT SUB عنوان پروژه طراحی محوطه سازی نورا شهر
	SHEET NO شماره نقشه A3-05/04			امین صداقت امین صداقت	شماره پرونده شماره پرونده	شهرداری رفسنجان	شهرداری رفسنجان	محوطه سازی نورا شهر		

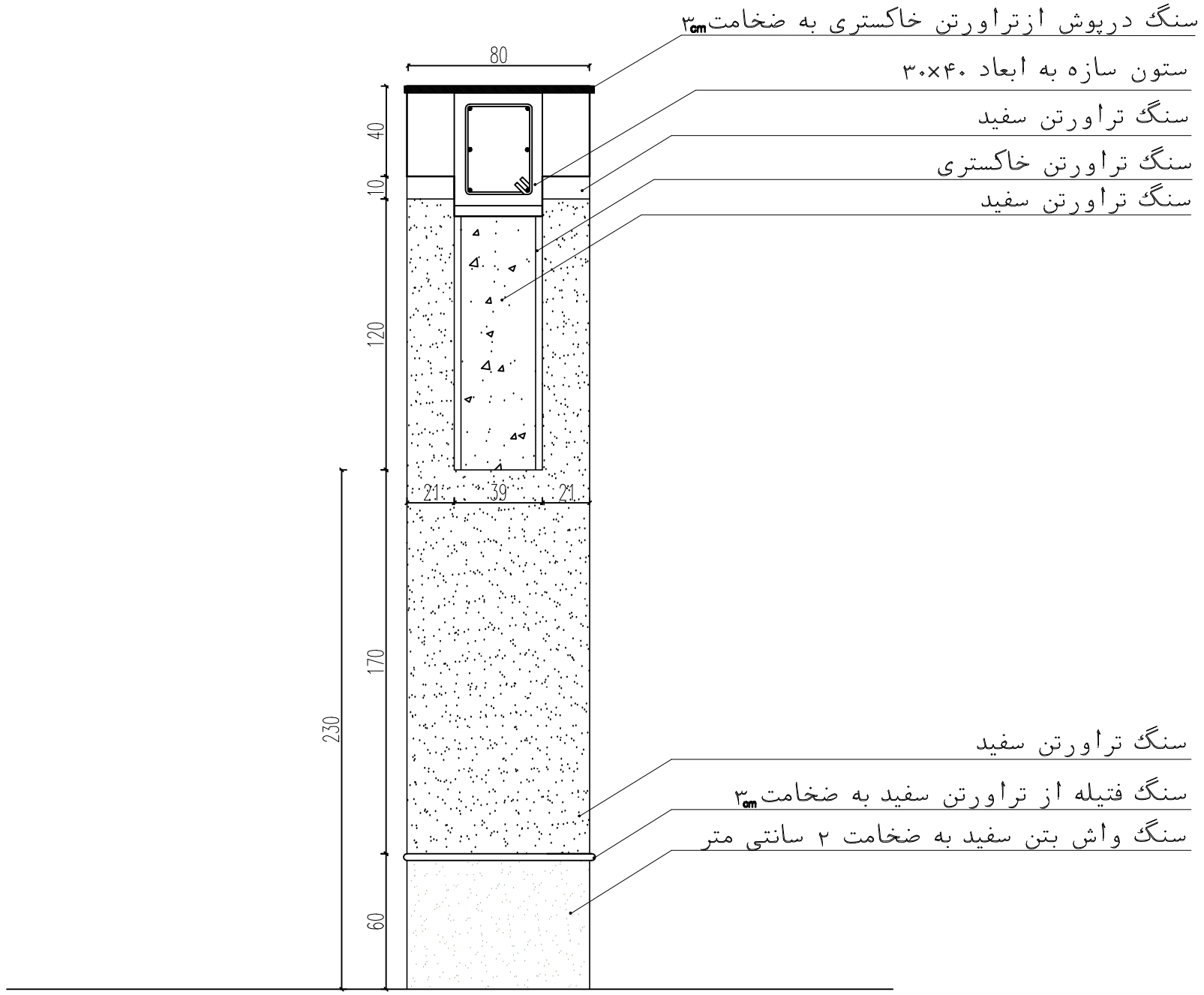

جزئیات عرضی طاق
 WS-2
 A3-06
 sc-1.25

	DATE تاریخ ۱۳۹۷/۰۱/۱۶		مقیاس ۱/۲۵	AMIN VADAT امین صداقت	MANAGER مدیر طراحی امین صداقت	PLAN SUB عنوان نقشه	RAHMA راهنما	CLIENT کارفرما شهرداری رفسنجان	CONSULTANT مشاور دفتر طراحی معاونت فنی و عمرانی شهرداری رفسنجان	PROJECT SUB عنوان پروژه طراحی محوطه سازی نورا شهر
	SHEET NO شماره نقشه A3-06/01			DRAWN BY ترسیم مریم فاتحی مرج	CHECKED BY تأسیسات امین صداقت			APPROVED BY تصویب	FILE NUMBER شماره پرونده	STUDY معماری

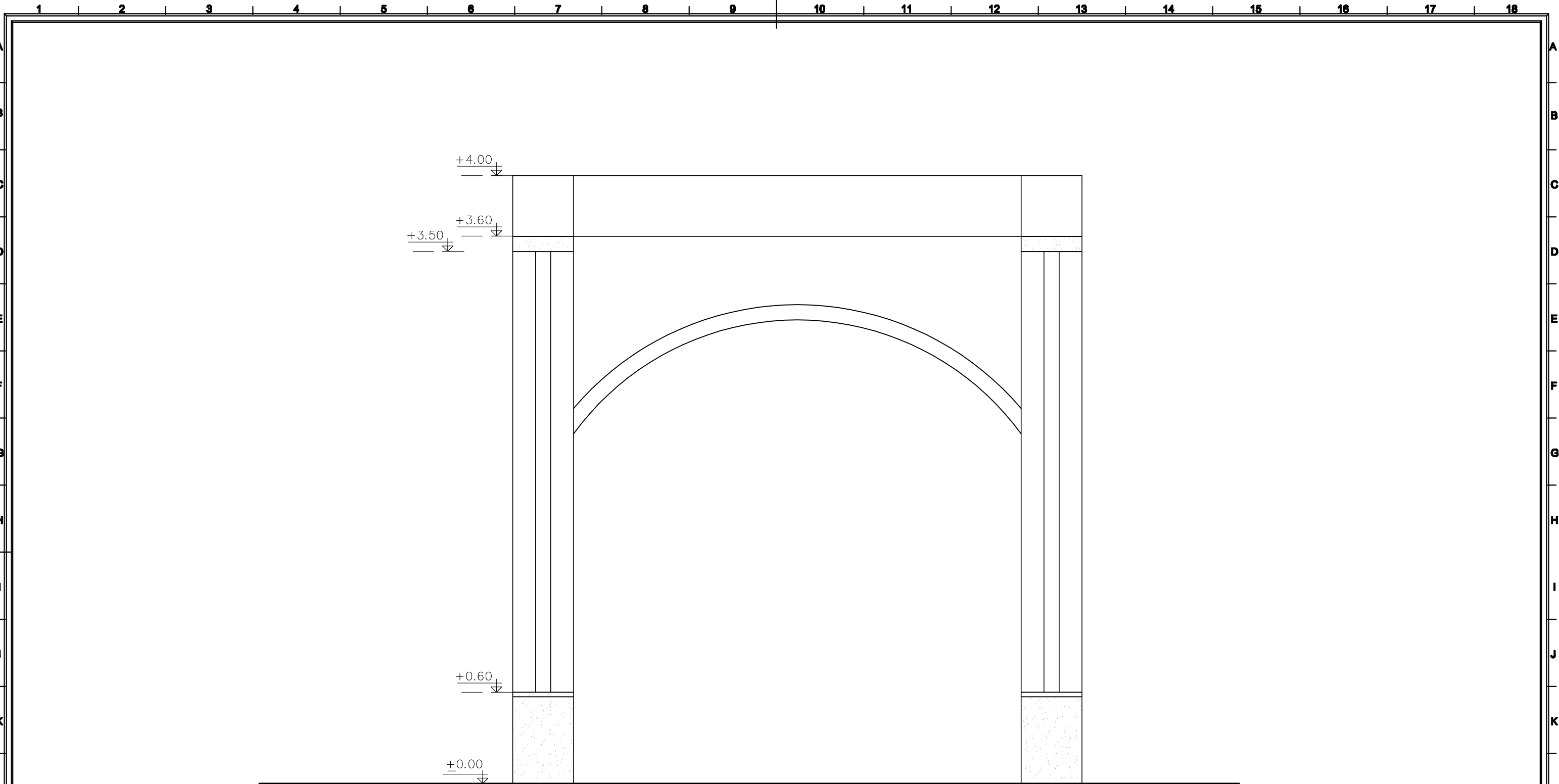

EL-1
A3-07

نمای طاق

sc-1.25

	DATE تاریخ ۱۳۹۷/۰۱/۱۶		مقیاس ۱/۲۵	امین صداقت امین صداقت مریم فاتحی مرچ	MANAGER مدیر طراحی طراح ترسیم تاسیسات تصویب	PLAN SUB عنوان نقشه FILE NUMBER شماره پرونده STUDY معماری	مشاور دفتر طراحی معاونت فنی و عمرانی شهرداری رفسنجان	کارفرما شهرداری رفسنجان	عنوان پروژه طراحی محوطه سازی نورا شهر
	A3-07/01			امین صداقت امین صداقت	شماره پرونده معماری	مشاور شهرداری رفسنجان	عنوان پروژه طراحی محوطه سازی نورا شهر		

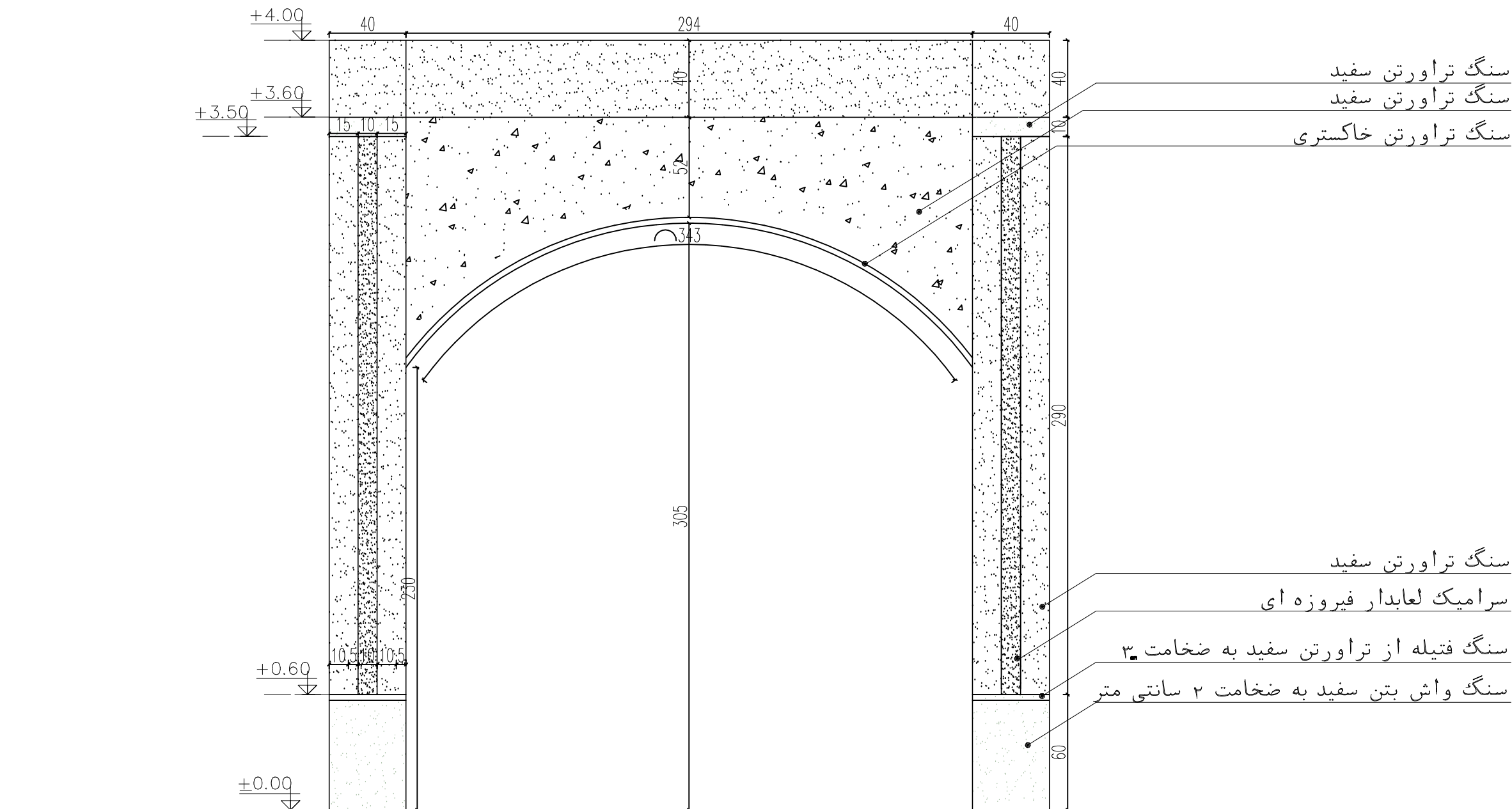

جزئیات نمای طاق
 EL-1
 A3-07
 sc-1.25

	DATE تاریخ ۱۳۹۷/۰۱/۱۶		مقیاس ۱/۲۵	امین صداقت امین صداقت مریم فاتحی مرج	MANAGER مدیر طراحی DESIGNER طراح DRAWN BY ترسیم CHECKED BY تأسیسات APPROVED BY تصویب	PLAN SUB عنوان نقشه FILE NUMBER شماره پرونده STUDY معماری	CLIENT کارفرما شهرداری رفسنجان	Consultant مشاور دفتر طراحی معاونت فنی و عمرانی شهرداری رفسنجان	PROJECT SUB عنوان پروژه طراحی محوطه سازی نورا شهر
	A3-07/02			امین صداقت امین صداقت امین صداقت	شماره پرونده شماره پرونده	مشاور مشاور	عنوان پروژه عنوان پروژه		

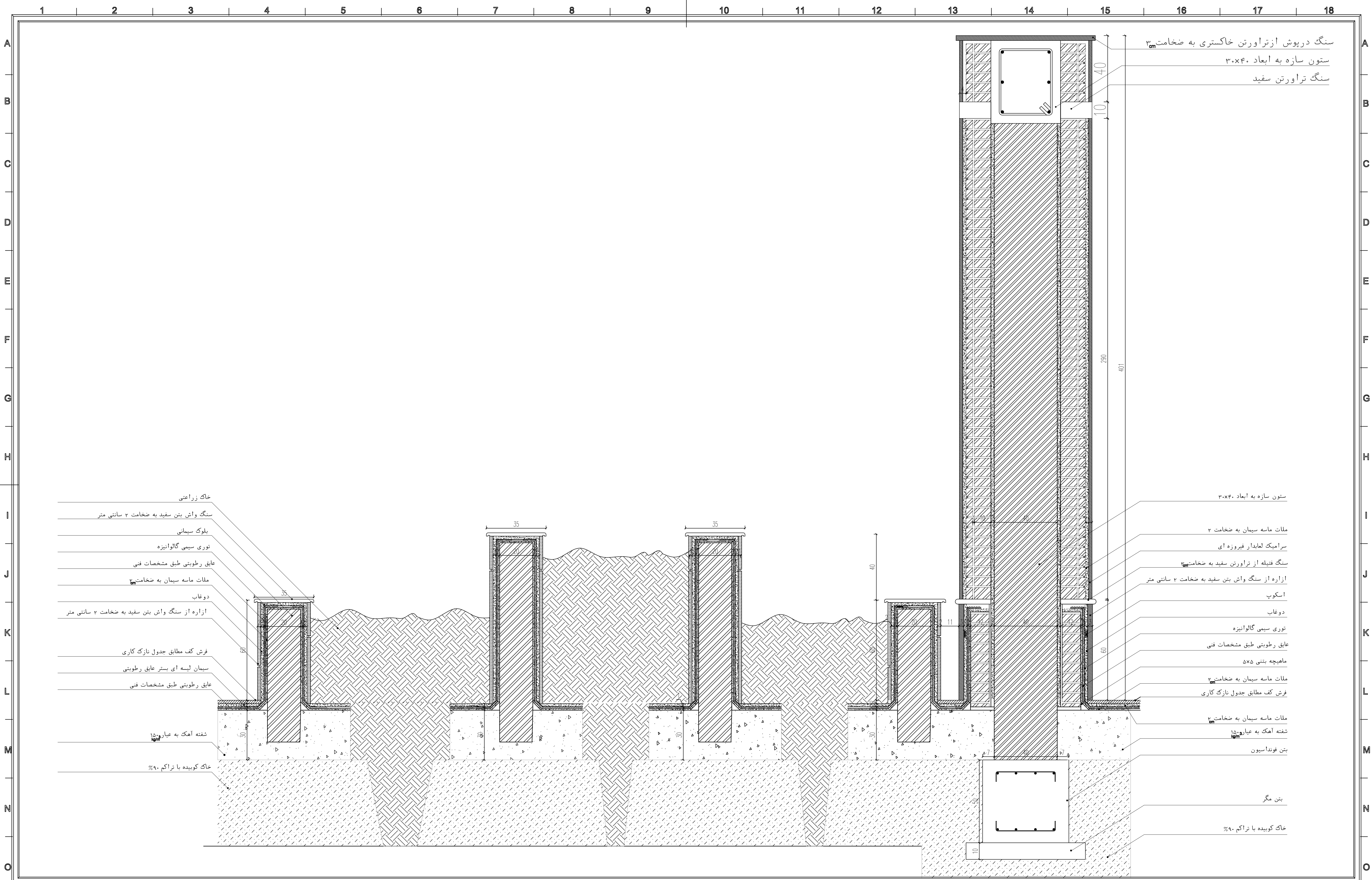

سنگ درپوش از تراورتن خاکستری به ضخامت ۳cm
 ستون سازه به ابعاد ۳۰x۴۰
 سنگ تراورتن سفید

خاک زراعتی
 سنگ واش بتن سفید به ضخامت ۲ سانتی متر
 بلوک سیمانی
 توری سیمی گالوانیزه
 عایق رطوبتی طبق مشخصات فنی
 ملات ماسه سیمان به ضخامت ۳cm
 دوغاب
 ازاره از سنگ واش بتن سفید به ضخامت ۲ سانتی متر
 فرش کف مطابق جدول نازک کاری
 سیمان لیسه ای بستر عایق رطوبتی
 عایق رطوبتی طبق مشخصات فنی
 تخته آهک به عیار ۱۵
 خاک کوبیده با تراکم ۹۰%

ستون سازه به ابعاد ۳۰x۴۰
 ملات ماسه سیمان به ضخامت ۲
 سرامیک لعابدار فیروزه ای
 سنگ فنیله از تراورتن سفید به ضخامت ۳cm
 ازاره از سنگ واش بتن سفید به ضخامت ۲ سانتی متر
 اسکوب
 دوغاب
 توری سیمی گالوانیزه
 عایق رطوبتی طبق مشخصات فنی
 ماهیچه بتنی ۵x۵
 ملات ماسه سیمان به ضخامت ۲cm
 فرش کف مطابق جدول نازک کاری
 ملات ماسه سیمان به ضخامت ۳cm
 تخته آهک به عیار ۱۵
 بتن فونداسیون
 بتن مگر
 خاک کوبیده با تراکم ۹۰%

	DATE تاریخ ۱۳۹۷/۰۱/۱۶		مقیاس ۱/۱۰	MANAGER مدیر طراحی امین صداقت DESGHN.BY طراح امین صداقت DRAWN.BY ترسیم مریم فاتیحی مرج CHECKED.BY تاسیسات امین صداقت APPROVED.BY تصویب	PLAN SUB عنوان نقشه جزئیات ستون و جبهه گل FILE NUMBER شماره پرونده A1-03 STUDY معماری	CLIENT کارفرما شهرداری رهنجان CONSULTANT مشاور دفتر طراحی معاونت فنی و عمرانی شهرداری رهنجان PROJECT SUB عنوان پروژه طراحی محوطه سازی شورا شهر
	SHEET NO شماره نقشه A1-03		⑤ ⑥ ① ② ③ ④			

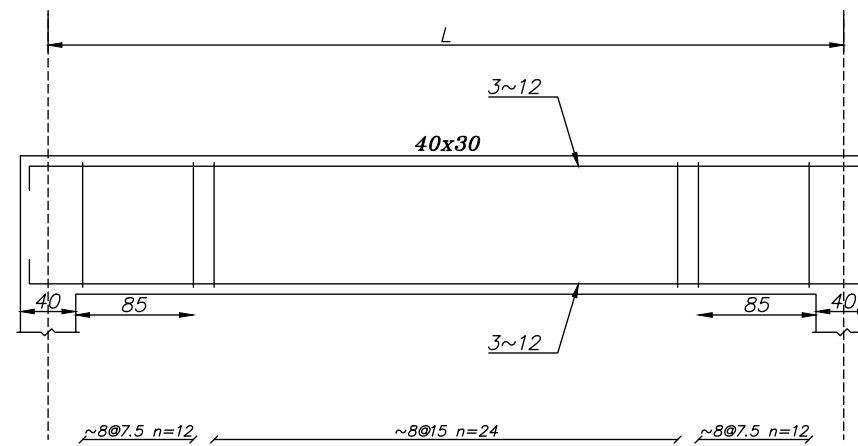

Beam Typ. B

Elev: 350
H Scale 1:50
V Scale 1:20

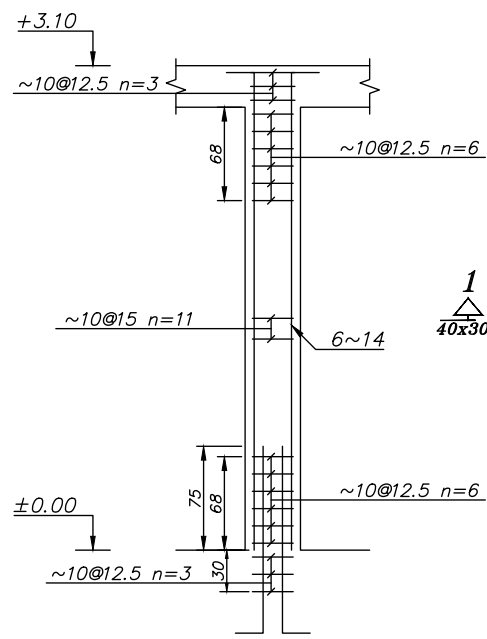

C-1
No.=14
Scale 1:50

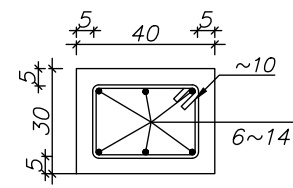

SEC 1-1
Scale 1:20

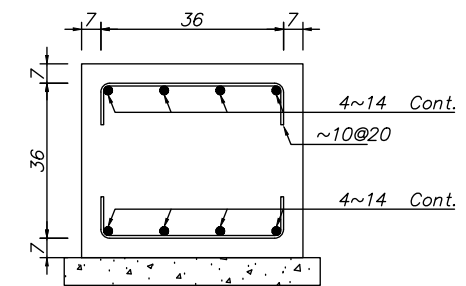

SEC B-B
H Scale 1:25
V Scale 1:25

Foundation
Scale 1:100

	DATE ۱۳۹۷/۰۱/۱۶		امین صداقت	مدیر طراحی	PLAN SUB عنوان نقشه	راهنما ⑤ ⑥	CLIENT	کارفرما	مشاور	مشاور	عنوان پروژه
	SHEET NO شماره نقشه		امین صداقت	طراح			شماره پرونده	شهرداری رفسنجان	دفتر طراحی معاونت فنی و عمرانی	شهرداری رفسنجان	محوطه سازی شورا شهر
شهرداری رفسنجان			مریم فاتحی مرج	ترسیم	شماره نقشه						
			امین صداقت	تصویب	معماری						